

Register your product online

網上登記新產品保養

For Singapore Warranty, please scan QR code or visit below website:



<https://www.whirlpool.com.sg/>

For Hong Kong Warranty 香港地區保養

Save the planet and register your product warranty online!  
Enjoy extra 1-month free warranty upon online registration.

「惠」環保出力，減少用紙！於網上登記產品更可獲額外多一個月保養。



<https://qrco.de/WHKwarranty>

Whirlpool® Registered trademark/TM Trademark of Whirlpool group of companies

All rights reserved

註冊商標/惠而浦集團的TM商標

版權所有 翻印必究



Whirlpool

Whirlpool

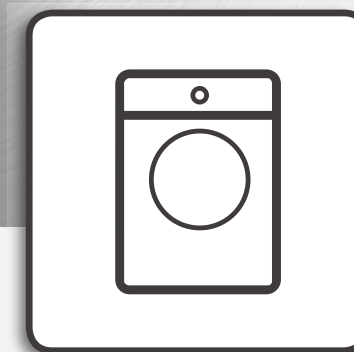

## Health & Safety, Use & Care, Installation Guide and Online Warranty Registration Information

產品安全指引、使用說明、安裝指南及  
網上登記保養資料

Model 產品型號：

WFRB802AHW

WFRB804AHW

WFRB904AHW



[www.whirlpool.com.sg](http://www.whirlpool.com.sg)  
[www.whirlpool.com.hk](http://www.whirlpool.com.hk)

# 目錄



感謝您購買惠而浦產品



請仔細閱讀此使用說明書

## 洗衣前的指引

安全指引	2~3
安裝指引	4~7
規格表	7
部件名稱	8
配件	8

## 操作指引

開鎖及解鎖方法	9
機門	9
洗滌劑盒的操作指引	10
控制面板的操作指引	11~12
程序表	13~14
首次及日常使用	15
各個功能簡介	16
提示與貼士	17
顯示屏圖標	17

## 清潔及保養

清潔及保養	18~19
並非故障的情況	20
疑難排解指引	21
售後服務	22

# 安全指引 (敬請留意)

使用本機前，請仔細閱讀安全指引，並妥善保管本使用說明書以便日後參考。在使用本機時，請務必遵守這些安全指引。如因不正確使用或非本公司授權技術人員安裝而導致的故障，不論是否處於保養期，本公司概不負責。

⚠ 請讓幼童(0-3歲)遠離本機。除非得到持續監視，否則應讓兒童(3-8歲)遠離本機。8歲以上之兒童，患有身體、感官或精神障礙的人士，以及經驗知識不足的人士，需接受相關安全指導或監督，方可操作本機。兒童不可胡亂玩弄本機。未經指導，兒童不可進行本機的清潔及保養工作。請勿強行開啟或踩踏機門。

### 使用

⚠ 注意：本機不可搭配外接開關裝置如計時器或獨立遙控系統使用。

⚠ 本機僅可用於一般住宅及以下地點：商店及辦公室的員工廚房區、飯店、旅館、民宿及其他居住環境。

⚠ 投入衣物量不應超出程序表中所列的最大洗衣量(見「程序表」頁面，衣物重量為乾衣狀態下的重量)。

⚠ 請勿使用任何溶劑(如松節油、苯)、含有溶劑之洗滌劑、去污粉、玻璃用、一般用清潔劑或易燃性液體進行洗滌；請勿以本機洗滌用易燃溶劑(如三氯乙烯)清洗過的衣物。

### 安裝

⚠ 若要搬動本機，必須找兩至三人一同小心搬動，切勿單獨搬動。在開箱與安裝時請穿戴保護手套，避免割傷。

若要於本機上疊放乾衣機，請先與我們的售後服務中心或零售商聯絡，確認是否可行。您必須使用專用的固定架才能疊放乾衣機至本機上。

⚠ 移動本機時請不要以握住頂部或上蓋的方式將其抬起。

⚠ 所有供水裝置(如有)及電源連接等安裝或維修工作，均須由合資格的技術人員進行。切勿自行維修或更換本機零件。請讓兒童遠離安裝地點。卸下包裝後，請確保本機在運輸過程中沒有損壞。如果已損壞，請與零售商聯繫，不要繼續進行安裝。請將包裝材料(塑料袋、聚酯泡沫、釘子等)置於兒童不能接觸的地方，以免發生意外。進行安裝前，請勿連接電源，以避免觸電風險。在安裝過程中，請確保電線沒有做成損壞，以避免起火或觸電風險。請在完成安裝後，方啟動及使用本機。

⚠ 請勿將本機安裝在可能暴露於以下極端條件的位置，如：通風不良的地方，溫度低於5°C或高於35°C的環境。

⚠ 將本機安裝在平坦堅固的地板上，若地板並非處於水平狀態，通過左右旋轉調節機腳，使本機水平放置。可使用水平儀檢查本機是否水平放置。

⚠ 若將本機安裝在木或「夾層」地板(嵌木或層壓材質)上，請先在地板上放上一塊最少60 x 60 x 3厘米的膠合板，然後再放置本機。

⚠ 請依照本地安全標準正確連接進水管線。

⚠ 請勿將只有冷水管線的機種連接熱水源。

⚠ 連接熱水進水管之水溫不可超過60°C。

⚠ 本機裝有可避免在運送時造成內部損壞的運輸螺栓。在安裝完成及使用本機前，請先將運輸螺栓拆除，然後使用提供的塑膠蓋，以密封螺絲釘孔。

⚠ 安裝好本機後，請等待一段時間後始啟動使用，以令本機適應房間的環境條件。

⚠ 請不要讓本機底部的通風口被地毯或其他東西堵住。如要將本機放在地毯上，請調整機腳，以便在本機下方留出足夠的通風空間。

⚠ 請使用跟機配備的全新喉管連接水源，切勿使用舊有或曾用過的喉管。

⚠ 供水壓力為0.1-1 Mpa。

### 電氣警告

⚠ 本機的電源插座位置，應置於容易接觸到的地方，令本機可以透過拔出插頭或關閉電箱中斷電源。本機必須接上地線，及符合本地的電器安全標準法。

⚠ 切勿以拖板或萬能插頭連接本機。在安裝後，使用者不得接觸電線或電器組件。赤腳或手腳未乾時，不可觸碰本機。若電線或插頭已損壞、無法正常運作，或曾掉落過，均請不要繼續使用本機。

⚠ 若電線損壞，請聯絡合資格的電器維修人員進行更換。

## 安全指引 (敬請留意)

### 清潔和保養

⚠警告：執行任何維修或清潔操作之前，請先關閉及拔下電源插頭。切勿使用蒸氣清洗本產品。

### 廢棄包裝材料

⚠包裝材料均為100%可回收並帶有回收標誌♻️。請將可循環再用的物料，放置適當的回收中心，以便循環再用。

### 廢棄家用電器

本機依照有關廢棄電器和電子設備(WEEE)的歐盟標準2012/19/EU標示。請確保以正確的方式廢棄本產品，避免因不當的廢棄處理方式而對環境和人體健康造成潛在的負面影響。

本機標有♻️符號，表示此機不能作為一般家庭廢品處理，該產品必須遵照本地的廢物處置法規進行棄置或回收。您應將它交給回收電器和電子設備的適用收集點。

## 安裝指引

### 運輸

需要兩個人來搬運機器。一側一人握住機器支腳搬運機器。

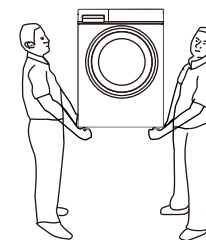

### 洗衣機的位置



1. 在不平穩的地面

2. 在平台和支架上

3. 在凹凸地面上

洗衣機安裝的地面必須堅硬、平坦、防滑。請勿將洗衣機放置在柔軟的毯子或木地板上。禁止將洗衣機放置在平台或支架上。

洗衣機必須與牆壁或擋板保持至少10厘米的距離。

### 運送時拆下用於固定洗衣機的螺栓

為了在運輸過程中保護機器，機器內部插入了4個螺栓。使用前拆下這些螺栓。（否則脫水過程中會產生強烈震動、噪音、故障。）

1. 用扳手旋下4個運輸螺栓。
2. 水平拆下螺栓。
3. 將蓋子裝入孔中。

- 請銷售人員或專業維修人員安裝機器。
- 請妥善保管拆下的螺栓，搬家時會使用它們。
- 如圖所示，使用前請務必確認底座保護裝置沒有卡在洗衣機底部，否則會影響洗衣機的正常使用的。

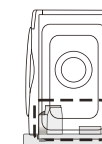
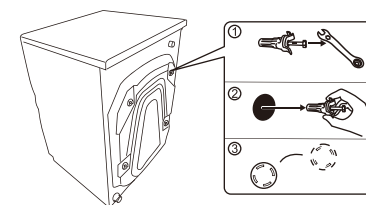

底部保護裝置

# 安裝指引

## 調整洗衣機以水平擺放

如果洗衣機安裝不水平，使用時可能會發生異常噪音、震動或功能異常，請根據下列步驟調整洗衣機機腳，使洗衣機水平放置：

1. 用工具沿順時針方向鬆開洗衣機底部機腳的螺絲帽，轉動機腳可以調整高度令洗衣機水平放置。
2. 使用水平儀檢查洗衣機的調準狀態，確保正確調平洗衣機。  
注意：四個底腳必須與地面貼著，穩固立在地面上。
3. 用工具逆時針將螺絲帽擰緊，鎖定機腳。
4. 調整好之後，用兩隻手分別按住洗衣機上蓋的對角，稍稍用力按壓、晃動，以確認洗衣機是否已經水平放置。

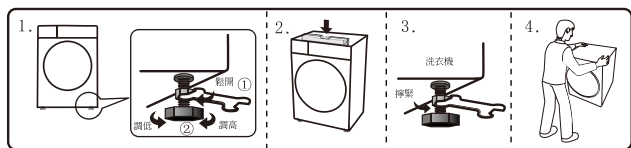

## 連接進水管

### 將進水軟管接頭連接到水龍頭上

水龍頭：A 型：是最適合的類型

B 型：水龍頭開口的長度至少需要16毫米。如果小於16毫米，則無法安裝軟管接頭。

C 型：可能會導致漏水。

注意：

- 不要使用高於 50 度的熱水。
- 如果您的水龍頭不適合，請諮詢您的經銷商。



# 安裝指引

## 連接進水軟管

注意：請使用跟機配備的全新喉管。

## 連接軟管接頭與進水閥口

1. 鬆開四個螺絲，將軟管接頭的頂部（圖中 A 部分）放置到水龍頭上。然後，使用螺絲批擰緊軟管接頭隨附的四個螺絲，將接頭頂部固定到水龍頭上。
2. 將進水喉管接頭上的警告標示移除。
3. 順時針轉動接頭（圖中 B 部分）上的關節環，將其牢固地連接到接頭頂部（圖中 A 部分）。



注意：

如果水龍頭外徑大於接頭環的口徑，則鬆開四個螺絲，將接頭環從軟管接頭上取下。

## 將進水管安裝到洗衣機上

握住軟管，順時針轉動螺帽至螺帽旋緊。

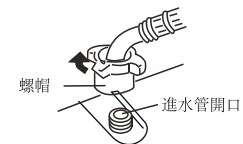

當您想拆下進水管時，請在關閉水龍頭後逆時針旋轉螺母。

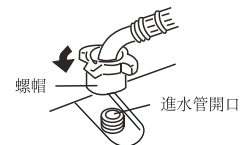

## 安裝指引

### 連接排水管

1. 洗衣機不工作時，將排水軟管放在洗衣機後方。（如圖1所示）
2. 洗衣機運行時，將排水管放入排水池（如圖2）；您也可以將排水管末端放入下水道中，在排水管末端和下水道彎頭之間留有空間，以避免洗衣機中的水難以排出。
3. 定期清洗泵內的過濾器，以保持洗衣機正常運作。

**注意：**請勿取下排水軟管，以免有排水問題。

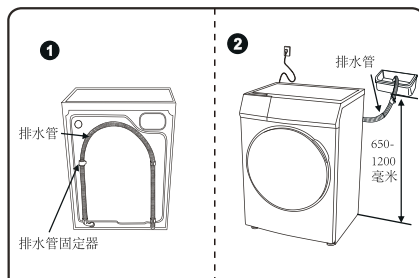

### 規格表

型號	WFRB802AHW	WFRB804AHW	WFRB904AHW
額定洗滌容量	8公斤	8公斤	9公斤
額定脫水容量	8公斤	8公斤	9公斤
最大電流	10 A	10 A	10 A
額定電壓	220 - 240 V / 50Hz	220 - 240 V / 50Hz	220 - 240 V / 50Hz
額定加熱功率	1700 W	1700 W	1700 W
標示電壓	1800 W	1800 W	1800 W
水壓	0.03 ~ 1.0 MPa	0.03 ~ 1.0 MPa	0.03 ~ 1.0 MPa
產品尺寸	600 x 580 x 850	600 x 580 x 850	600 x 580 x 850
重量	63公斤	63公斤	66公斤

## 部件名稱

### 注意

- 我們建議用戶於首次使用洗衣機前運行一次滾筒清潔程序。
- 不要忘記關閉水龍頭並拔下電源插頭，以免發生水災和火災。

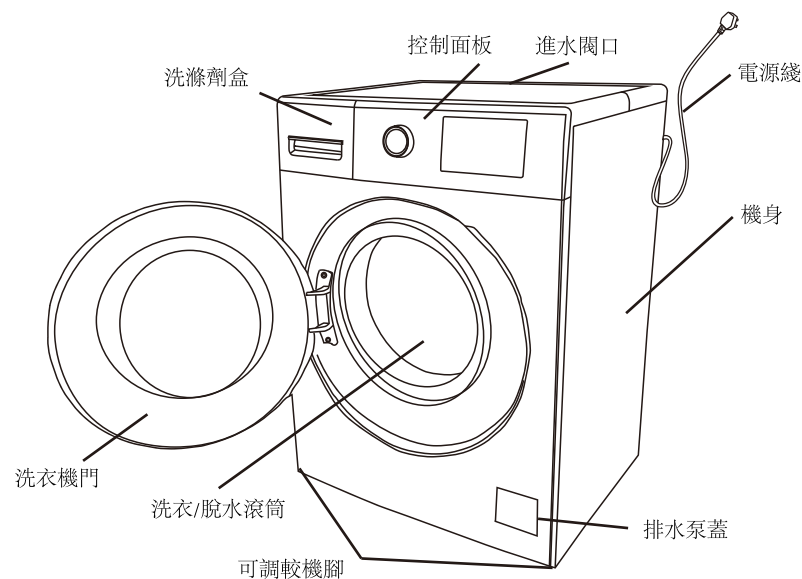

## 配件

說明書	進水軟管	蓋子 (4個)	扳手

## 開鎖及解鎖方法

### 機門上鎖

洗衣機運作時，機門會自動鎖緊並無法打開。

### 解鎖

洗衣機運作時，按「暫停/啟動」按鈕。洗衣機滾筒停止旋轉後，門鎖即可解開。

- 如果直接拔掉電源插頭或機器運作時停電，門將無法自動解鎖。
- 如果在機器運作時打開門，泡沫可能會溢出。請用毛巾徹底清潔。
- 機器工作溫度較高時，用戶將無法打開機門。
- 當水溫高時，用戶將無法打開機門。

## 機門

拉動手柄以打開機門

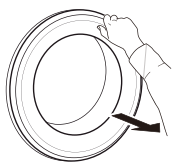

要關閉機門，請握著手柄推動機門直至聽見「咔噠」一聲

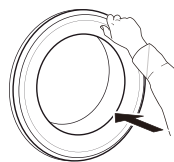

## 洗滌劑盒的操作指引

### 洗衣粉・液

- 此格用於放入洗衣粉或洗衣液。
- 若使用洗衣粉，請用少量水溶解洗衣粉以達到最佳洗衣效果。

### 柔順劑

- 請於洗衣前放入柔順劑。柔順劑會於最後一次過水前自動注入滾筒。
- 若使用濃縮柔順劑，請於使用前用合適水量進行稀釋。

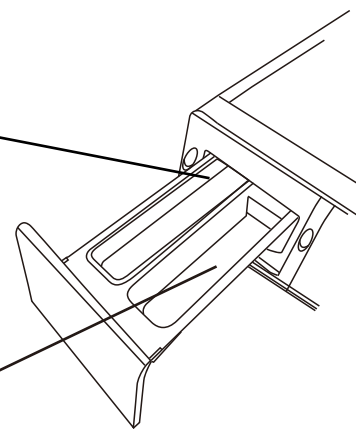

- 請使用前置式洗衣機專用的洗滌劑。
- 請勿使用過量洗滌劑。否則會產生過多泡沫，影響過水性能或導致故障。
- 請參閱使用者指南正確使用洗滌劑，並根據衣物類型、顏色、水溫和污垢程度使用。
- 使用溫和的洗滌劑可以有更好的洗滌性能並保護環境。
- 請不要使用過量的洗衣粉，以防止洗滌週期結束時在門墊圈上留下殘留物。

## 控制面板的操作指引

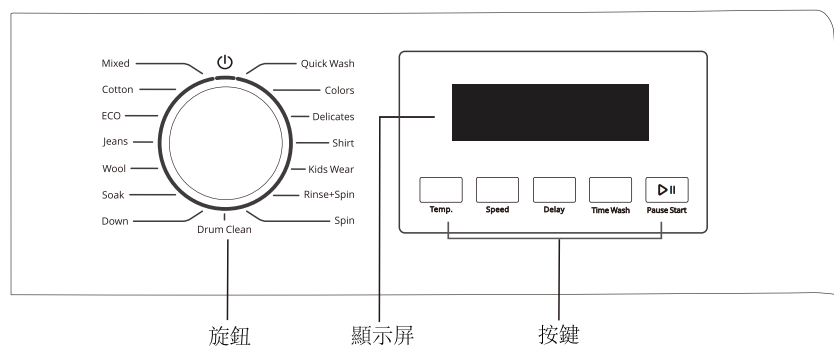

### ■ 暫停 / 啟動

- 按一下可啟動洗衣機；再按一下可暫停洗衣機運作。



### ■ 電源旋鈕

- 用作啟動或關閉洗衣機。  
當洗衣程序完結，洗衣機會自動關閉。



### ■ 程序選擇

- 根據衣物種類及骯髒程度選擇合適的洗衣程序。

### ■ 顯示屏簡介

- 當啟動電源，螢幕會顯示脫水轉速及其他功能。
- 當洗衣機正在運行，螢幕會顯示剩餘操作時間。
- 當洗衣機出現故障，螢幕會顯示錯誤代碼。

### ■ 溫度按鍵

- 根據衣物種類，設定洗衣溫度。
- 不同洗衣程序的溫度範圍不一。部分程序對溫度範圍設有限制。

## 控制面板的操作指引

### ■ 轉速按鍵

- 用戶可根據需要設定脫水轉速。
- 部分程序對轉速範圍設有限制。

### ■ 延遲按鍵

- 此功能讓用戶可延遲關機時間至最長24小時。

### ■ 隨心洗按鍵

- 用戶可根據需要選擇不同的預設洗滌時間，操作既有彈性又省時。
- 僅部分程序可用 (請參閱「程序表」部分)。

## 程序表

程序	溫度		最高脫水轉速		最大洗衣量 (公斤)
	預設	溫度 範圍	WFRB802AHW	WFRB804AHW WFRB904AHW	
混合洗	30°C	☼ - 60°C	1200	1200	6
棉質	30°C	☼ - 90°C	1200	1400	額定容量
節能洗	30°C	☼ - 40°C	1200	1200	額定容量
牛仔	30°C	☼ - 40°C	1200	1200	5
羊毛	☼	☼ - 40°C	800	800	2
深層浸洗	30°C	☼ - 60°C	1200	1200	6
羽絨	30°C	☼ - 40°C	1000	1000	2
快洗	☼	☼ - 30°C	1200	1400	1
護色15°C	15°C	-	800	800	3
輕柔	☼	☼ - 40°C	600	600	3
襯衫	30°C	☼ - 60°C	1000	1000	3
兒童衣物	30°C	☼ - 90°C	1000	1000	4
過水及脫水	-	-	1200	1400	6
脫水	-	-	1200	1400	6
清潔滾筒	90°C	-	-	-	-

### 香港 (能效及水效)

適用型號: WFRB802AHW, WFRB804AHW, WFRB904AHW

棉質 - 這是在額定負載下清洗一般髒污的衣物的推薦程序，根據IEC 60456標準的測試洗滌週期。這是能源標籤/水效標籤的參考程序。將此洗滌週期設置為60°C。就洗滌一般髒污的棉布衣物而言，它是能源和水消耗最有效的程序。實際水溫可能與聲明的水溫不同。

\* 在顯示器上或說明書中的程序時間是以標準的情況下計算，實際程序時間會因不同因素自動調整，如進水溫度和水壓，環境溫度，洗衣劑量，衣物的類型，負載平衡及附加選項等。

## 程序表

預設洗衣 程序時間* (小時:分鐘)	隨心洗	延遲洗衣時間	程序簡介
0:56	✓	✓	適用於洗滌輕微至一般污垢的棉質、麻質、合成纖維、混合衣物等
1:01	✓	✓	用於日常清洗棉質衣物或麻質衣物
1:34	-	✓	適用於洗滌輕微污垢的棉質、麻質衣物
1:01	✓	✓	用於清洗牛仔褲或牛仔衣物
0:58	✓	✓	用於可機洗的羊毛衣物；建議使用專用洗衣液，不要投放超過最大洗衣量(公斤)的衣物，以達至最佳洗滌效果
1:16	✓	✓	選擇此程序會在主洗前加入浸泡過程，適用於合成纖維衣物
1:23	✓	✓	用於可機洗的羽絨外套
0:15	✓	✓	適用於快速清洗有少量污漬的衣物
0:54	✓	✓	以冷水洗滌保護衣物顏色
0:49	✓	✓	用於清洗絲綢或薄紗等材質
0:59	✓	✓	用於清洗普通襯衫
1:25	✓	✓	用於清洗兒童衣物
0:18	✓	✓	用於只需要過水及脫水的衣物
0:09	✓	✓	用於衣物脫水及滾筒排水之用
2:14	-	✓	使用高溫清洗滾筒

### 新加坡 (水效)

適用型號: WFRB802AHW, WFRB904AHW

對於WELS的參考程序及清洗一般髒污的衣物的推薦程序: 節能洗 (默認參數30°C)。



## 首次及日常使用

### 首次使用

完成安裝洗衣機，並且在您第一次使用它之前，請在沒有衣物的情況下，加入洗衣劑運行一次「清潔滾筒」程序。

### 日常使用

1. 準備
  - 放入衣物並關上機門。
  - 於洗滌劑盒放入洗衣液或洗衣粉。
  - 扭開進水龍頭，連接排水喉，接駁供電。
2. 啟動電源
3. 揀選合適程序
4. 揀選合適功能
5. 按下「暫停/啟動」按鍵
6. 當洗衣程序完結，提示音會響起。

### 羊毛程序的操作指引

- 開啟洗衣機電源並揀選羊毛程序。

#### 注意

- 請於洗衣前確認衣物標籤。
- 溫度不能高於40度，以免損壞衣物纖維。
- 洗衣完結後，請立即取出衣物讓衣物疏氣以防止衣物變形。
- 使用羊毛專用清潔劑能提升清洗效能。
- 將淺色衣物及深色衣物分開清洗。

## 各個功能簡介

### 延遲洗衣時間功能

#### 方法

- 開機，依照需求選擇適當的程序。  
按「延遲」按鍵確定完成時間。  
按下「暫停/啟動」按鍵啟動延遲清洗功能。  
(延遲時間間隔為1小時，最長為24小時。)

#### 注意

- 如果需要修改時間，請重新開機並重設。
- 設定後，用戶仍然可以關機取消此功能。
- 選擇好延遲清洗時間後，按下「延遲」按鍵。設定時間將顯示5秒。
- 延遲洗滌持續時間因水壓、洗衣量、衣服類型、水溫而異。

### 關掉提示音

洗衣程序完結後，將不會有提示音。

#### 設定/取消方法

啟動洗衣機並按下「啟動/停止」按鍵直到提示音響起。當按鍵被釋放，提示音將會停止。若要重新啟動提示音，請重複上述步驟。

### 保護兒童的設置

如果在程式啟動之前打開機門，洗衣機在運行時將會自動啟動兒童鎖保護功能。首先，機門將被鎖上，摩打將運轉一段時間。接下來，機門將被解鎖一段時間，直到再次工作。如果等待期間機門被打開，洗衣機將自動停止。

### 兒童鎖功能

用戶可以啟動兒童鎖功能，以防止兒童在操作過程中玩耍機器。機門及程序按鍵將會被自動鎖上。當此選項被取消時，機門亦會被解鎖。

#### 設定/取消方法

啟動洗衣機並按下「溫度」按鈕3秒直到提示音響起。兒童鎖將會被啟用。重複上述步驟以取消兒童鎖選項。

## 提示與貼士

### 衣物分類的規則

- 織物類型/標籤上的說明（棉、混合纖維、合成纖維、羊毛、手洗物品）
- 顏色（將有色衣服與白色衣服分開，單獨清洗新的有色衣服）
- 尺寸（在同一負載下洗滌不同尺寸的物品，以提高洗滌效率和滾筒內的重量分佈）
- 精緻物品（將小件物品 - 如尼龍襪和帶扣的衣服 - 如胸圍，放在洗衣袋或帶拉鍊的枕套中）

### 服裝標籤上的洗滌符號

符號中寫的數值是指洗滌衣物的最高溫度。

 一般機洗

 一般機洗（請使用較溫和的程序）

 一般機洗（請使用非常溫和的程序）

 只可手洗

 不可洗

### 定期清洗過濾器

這是防止過濾器堵塞和令殘留水正確排出所必需的。

### 節約能源及保護環境

- 遵循「程序表」中的指示，將衣物負載限制在指示內，以優化能源、水和洗滌劑的消耗並減少洗滌時間。
- 不要超過洗滌劑製造商推薦的洗滌劑用量。
- 通過使用 60°C 代替 90°C 洗滌程序或使用 40°C 代替 60°C 洗滌程序來節省能源。
- 為了在洗滌時節省能源和時間，請為程序選擇可用的最高脫水速度，以減少洗滌程序結束時衣物中殘留的水份。
- 使用合適的去污劑預處理任何污漬，或者在洗滌前用水沾濕任何干燥的污漬，因為這可減少使用高溫程序的需要。

## 清潔及保養

若要進行清潔及保養，請先關閉洗衣機並拔掉電源。請不要用易燃液體清潔洗衣機。

### 清潔洗衣機外部

使用柔軟的濕布清潔洗衣機的外部部件。

請勿使用玻璃或通用清潔劑、去污粉或類似物質清潔控制面板 - 這些物質可能會損壞印字。

### 檢查供水管

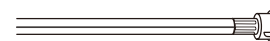

定期檢查進水軟管是否易脆和有裂紋。如果損壞，請使用我們的售後服務或您的專業經銷商提供的新軟管更換。

根據軟管類型:



如果進水軟管有透明塗層，請定期檢查局部顏色是否變深。如果是，則軟管可能有洩漏，應更換。

## 顯示屏圖標

	兒童鎖	圖標會亮起來： 當兒童安全鎖啟動。所有按鍵（電源鍵除外）將會上鎖。
	延遲洗衣時間	圖標會亮起來： 當延遲洗衣時間功能啟動。
	門鎖	圖標會亮起來： 1. 當洗衣程序運行中。 2. 滾筒內溫度很高。 3. 滾筒內水位高。

## 清潔及保養

- 請定期進行洗衣機的清潔和保養工作，良好的保養習慣會延長洗衣機的使用壽命。
- 執行任何清潔和保養之前，請拔掉電源插頭，防止意外發生。

### 清潔洗衣機的外部

- 每次使用完後，請用柔軟乾淨的軟布擦拭機身。當污漬嚴重時，可在布上加上適量的洗滌劑或肥皂水擦拭。
- 不可用水直接沖洗機身。
- 不可使用去污粉、稀釋劑、汽油、酒精等化學物品擦拭機身。

### 清潔洗衣機膠圈

每次使用完後，請用毛巾擦去污垢、紙屑毛等雜物。膠圈的溝槽內如有別針等細小物件，請務必將其取出。

### 清潔洗滌劑盒

輕輕抬起並將洗衣劑盒拉出，並取下分割器。

用水沖洗所有部件，這個步驟應該經常重複，以確保潔淨。

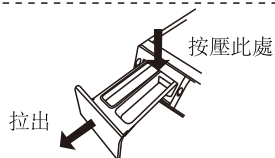

### 清潔進水喉內的濾網 (建議每半年一次)

1. 關閉水龍頭並取下洗衣機側進水軟管。
2. 取出進水閥口上的過濾網。
3. 用牙刷等工具將過濾網清洗乾淨後，再裝到進水閥口。
4. 將進水軟管重新連接上。



### 清潔滾筒 (建議每個月一次)

洗衣機用過一段時間後，滾筒可能積聚污垢，此時可運行「清潔滾筒」程序保持滾筒潔淨。(注意：請勿放入衣物)

### 清潔濾網/排走積水 (建議每個月一次)

1. 先拔下電源插頭，然後用硬幣類物品插入水泵蓋上方的卡槽，打開水泵過濾器蓋。(注意：如果使用過熱洗程序，排水積水前應等待水冷卻下來)
2. 逆時針轉動取出過濾器。
3. 將過濾器用水沖洗乾淨。
4. 將過濾器塞回原位，然後順時針擰緊，扣好水泵裝飾蓋。

- 注意：**
1. 過濾器必須旋緊以免導致漏水。
  2. 機器運行時請勿進行過濾器清洗工作。

水泵蓋卡槽

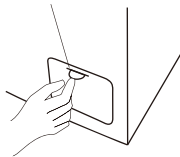

## 並非故障的情況

情況	可能原因
未能打開機門	<ul style="list-style-type: none"> <li>● 水溫過高或停電。</li> <li>● 兒童鎖已啟用。</li> <li>● 衣服夾在門和機門墊圈之間。</li> </ul>
異味	<ul style="list-style-type: none"> <li>● 由於洗衣機有橡膠部件，所以可能會於起初發出橡膠味。</li> </ul>
未能進水	<ul style="list-style-type: none"> <li>● 確保水龍頭已打開。</li> <li>● 確保過濾器沒有堵塞。</li> </ul>
洗衣機於洗衣程序進行時進行排水	<ul style="list-style-type: none"> <li>● 泡沫洗滌劑過多</li> </ul>
剩餘時間更改	<ul style="list-style-type: none"> <li>● 由於洗衣機自動注水以確保衣物均勻分佈。</li> <li>● 剩餘時間以15公升/分鐘流量計算。所以根據水壓的不同，時間會延長或縮短。</li> <li>● 若衣服分佈不均勻，洗衣機會延長時間。</li> </ul>
脫水時發出不正常聲音	<ul style="list-style-type: none"> <li>● 電源線連接是否有異常？</li> <li>● 運輸螺栓是否已經移除？</li> <li>● 是否有髮夾、硬幣或其他外來物件掉入或卡在滾筒裏？</li> </ul>
停電恢復後無法運作	<ul style="list-style-type: none"> <li>● 如果斷電後機器無法運作，請重新開機並重設程序。</li> </ul>
緊急開門	<ul style="list-style-type: none"> <li>● 在電源故障或設備故障期間，機門保持鎖定狀態。若要取出衣服，請先拔掉電源線，待滾筒停止轉動後，拉下洗衣機右下角的緊急繩。打開機門前請觀察是否有發出輕微的噪音。待確認水位低於洗衣機滾筒開門高度以及溫度低於60度，方可打開機門。</li> </ul>

## 疑難排解指引

錯誤代碼	原因	檢查項目	解決方法
無顯示	停止運行	<ul style="list-style-type: none"> <li>● 插座是否有供電</li> <li>● 插座是否已經連接好</li> <li>● 電源是否被截斷</li> <li>● 漏電保護器是否斷開</li> </ul>	
E11	未能進水	<ul style="list-style-type: none"> <li>● 水龍頭是否開啟或關閉</li> <li>● 過濾網是否堵塞</li> <li>● 供水是否停止</li> </ul>	按下「暫停/啟動」鍵
E12	排水故障	<ul style="list-style-type: none"> <li>● 檢查排水喉是否位置正確</li> <li>● 檢查排水喉高度是否過高或過低</li> <li>● 檢查排水喉是否有淤塞</li> </ul>	按下「暫停/啟動」鍵
H	機門不能打開	<ul style="list-style-type: none"> <li>● 確保熱水溫度已冷卻</li> </ul>	於溫度降低至安全水平，機門將會自動解鎖
U3	未能脫水	<ul style="list-style-type: none"> <li>● 確保洗衣機平穩擺放。</li> <li>● 避免因放置過多衣服而導致超過負重。</li> <li>● 避免將捲起來的毛毯放進洗衣機。</li> </ul>	重新放置衣物，添加/減少2-3件衣服並按下「暫停/啟動」鍵
U4	機門未關		關上機門，等待門鎖燈亮起，再按下「暫停/啟動」鍵。
其他代碼	警報		按下「暫停/啟動」鍵重啟運作。若問題持續，請聯絡服務中心。

## 售後服務

### 在致電售後服務之前

1. 看看能否借助「疑難排解」中給出的建議自行解決問題。
2. 關閉設備再重新打開，看看故障是否仍然存在。

如果以上檢查後故障仍然存在，請與就近的售後服務中心聯繫。

聯繫我們的客戶售後服務時，請務必說明：

- 故障的簡要描述；
- 產品類型和型號；
- 您的完整地址；
- 您的電話號碼。

如果需要維修，請聯繫授權的售後服務（以保證使用原廠零件並正確地進行維修）。

