

Designed to simplify



6th
sense
InfiniteCare

Simply Caring



惠而浦專業洗護系列 Whirlpool Fabric Care Series

9
年
冠
軍
連
銷
績
量

* 根據業界認可2006-2014年
全港洗衣機調查報告

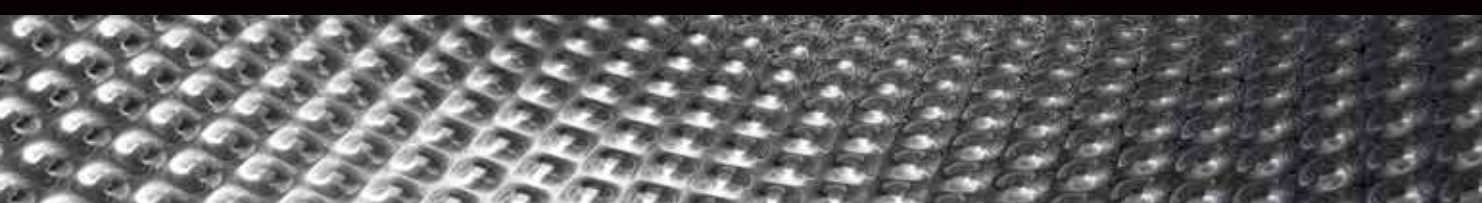

洗護 才是我們的專業

The difference
between clothes washing
and **Fabric Care**

惠而浦矢志為您建立美好家庭、美好生活，致力研製質素高及性能卓越的家庭電器，令您生活輕鬆更自在。

一直以來，我們打造的豈止是洗衣機，當中更是備有呵護衣物的心思；我們深信，清潔容易，呵護衣物卻大有學問。惠而浦為您呈獻一系列結合高科技及細密心思的洗衣機，既可徹底潔淨衣物，同時呵護衣物，保存顏色，更為您節省能源。惠而浦專業洗護系列，是您的最佳之選。



目錄 CONTENT

- 前置滾桶式洗衣機系列
Front Loading Drum Washer Series P.06
- 前置滾桶式洗衣乾衣機系列
Front Loading Washer Dryer Series P.22
- 上置滾桶式洗衣機系列
Top Loading Drum Washer Series P.26
- 乾衣機系列
Dryer Series P.36

6th
sense[®]
InfiniteCare 第6感全效呵護技術
細緻護色 光潔如新

The ultimate care your clothes can get
long lasting beauty for your **Fabrics** and **Colours**

為令您的心愛衣物時刻光潔如新，惠而浦以尖端科技打造嶄新洗護技術，一部洗衣機蘊藏無限心意。

第6感細緻科技以360°全面呵護衣物纖維及保存顏色，水咕啞擊浪滾桶設計配合全新∞形衣物均衡器，令洗滌時減低衣物磨損，保存纖維完美狀態。

惠而浦嶄新升級版擊浪滾桶搖擺技術可根據每種衣物纖維配上不同的滾桶搖擺模式，儘管最細緻的纖維，都可得到最恰當的潔淨。



創新水咕啞擊浪滾桶

嶄新∞形衣物均衡器

前置滾桶式洗衣機系列 FRONT LOADING DRUM WASHER SERIES



創新水咕啞擊浪滾桶 保存纖維歷久如新

嶄新水咕啞擊浪滾桶特別將滾桶內的孔眼縮小，減低清洗過程中衣物與滾桶表面衝擊時引起的磨擦*；當衣物跌至滾桶底部時，水在滾桶底部形成「水咕啞」的保護層，輕輕承托衣物，提供更佳潔淨保護，更有效減少衣物纖維損耗**。

* 清洗時衣物與滾桶之間的最少接觸面，乃根據滾桶之幾何及結構計算（2013年1月以各大歐洲品牌洗衣機作內部測試）

** 由國際獨立機構EMPA Testmaterialien AG以9部主要歐洲及韓國品牌洗衣機在40°C混合洗程序及半機量情況下進行測試（20120821），證實惠而浦洗衣機在減少衣物耗損方面表現最佳。（2013年2月）

傳統滾桶

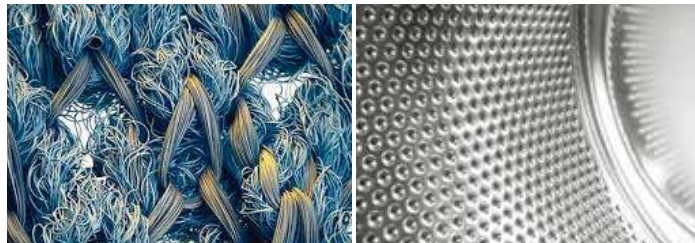

水咕啞擊浪滾桶



嶄新∞形保護衣物均衡器

惠而浦專有全新設計衣物均衡器在洗衣過程中為衣物提供重要保護，當衣物從滾桶高處下墜時，它可將衣物立即提升。嶄新衣物均衡器採用了凹凸∞形表面設計，可以大大減少每次轉動時衣物與均衡器的撞擊與磨擦，進一步避免衣物纖維的損毀，整個洗衣程序輕柔潔淨。



立即觀看

以上功能只適用於個別型號，詳情請參考規格表。

3重升級科技 細膩呵護升級 POWERFUL COMBINATION OF TRIPLE ENHANCED TECHNOLOGY

WaveMotion+

升級版擊浪滾桶搖擺技術 根據衣物調節搖擺模式

惠而浦升級版擊浪滾桶搖擺技術可根據每種衣物纖維配上不同的滾桶搖擺模式，有效提升洗衣功能，達致最佳潔淨表現，同時亦保存衣物形態及原來顏色，而且清洗時令衣物在滾桶內均勻散佈，洗衣劑完全滲透在衣物纖維間。



WaveMotion+

立即觀看



Colours15°Plus

護色15°+科技 存真存色

只要有智能護色15°+科技，儘管使用低至15°C冷水洗滌衣物，潔淨程度一樣可媲美使用40°C*水溫之效果，而且更有助防止衣物褪色，保持光潔如新**。

* 以40°C混合清洗程序及混合清洗程序配合護色15°+作比較

** 經德國wfk測試核實 (WL 6173/12)



Colours15°Plus

立即觀看



反傳統步驟 色澤倍持久

透過反傳統步驟模式使用衣物柔順劑，衣物顏色更持久。每次只需在操作「智能護色15°+」模式前，將衣物柔順劑倒入預洗格內，即可在衣物上形成一層保護膜，於整個洗衣過程中全面保護衣物。

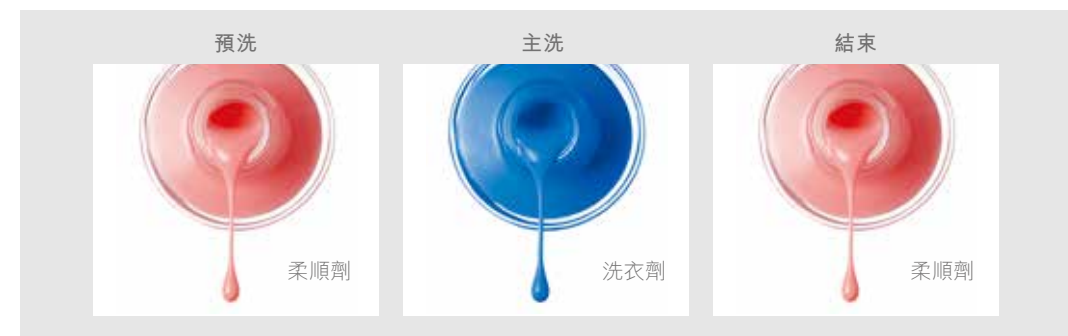

「第6感」轉速調控 調節最佳轉速

惠而浦「第6感」轉速調控可根據洗衣量調校滾桶速度，確保每件衣物在機內完全轉動，得到徹底潔淨；另外，亦可隨您所需，隨意調至最慢轉速，溫柔潔淨纖幼衣物。



6th Sense Speed Adaptation

立即觀看



採用耐用物料 減省浪費資源 DURABLE MATERIALS MINIMIZE WASTE



靜淨運轉技術 有效減聲減震

惠而浦全新綠世世代前置式洗衣機，注入 Silent Motion 靜淨運轉技術，表現勝人一籌，為您家帶來極致寧靜。

Silent Motion 靜淨運轉技術特別採用 ZEN 永磁無刷變頻馬達，能消除一般馬達碳刷與皮帶發出的尖頻摩擦聲；同時使用 SilentPro 筒型壓力避震系統，由 3 個歐洲著名汽車品牌專用的 SilentPro 筒型減震器及 2 條超級彈簧組合而成，確保洗衣機操作時舒適寧靜穩定。洗衣時分貝低至 53dbA，脫水時低至 76dbA，對比傳統洗衣機，更有效減聲減震。

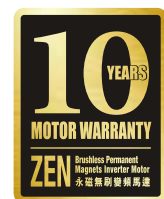

10年ZEN永磁無刷 變頻馬達保養

惠而浦為 ZEN 永磁無刷變頻馬達提供長達 10 年保養*，足證我們對產品耐用性的信心，帶給您稱心滿意的洗衣體驗。

* 10年馬達保養，只包括馬達保養及其維修費，並不包括上門檢查費用。



8 高科技8層防銹防蝕塗層

採用美國最新噴塗技術，經高科技嚴謹的 8 重噴漆塗層，可媲美汽車噴漆技術，防銹防蝕，持久耐用。其他加護防銹工序，還包括：“cataphoresis”電泳和粉狀粒子雙層內壁塗層，全面保護機身，防止化學品銹蝕。

可改薄頂板

可改薄頂板設計，尤其適合香港屋苑採用的組合式的間隔設計，盡量利用每寸空間，讓您在選購洗衣機時，再無後顧之憂。



Microban®洗衣劑格 有效殺菌防霉

香港的天氣濕度高，容易讓細菌和霉菌滋生，因此惠而浦洗衣機的洗衣劑格，採用先進的 Microban® 技術製成，有效防霉防菌。Microban® 專為物料、塗層和纖維提供高度抗菌保護，有效阻擋引致污跡、氣味和產品腐化的殘存微生物，例如：細菌、黴菌和霉。它並非外塗於物料表面，而是滲透於洗衣劑格物料之中，因此絕不會因洗滌而流失，亦不會磨損，並容易清洗。細菌霉菌無處容身，家居衛生自然令您放心。



三重Aqua Stop防溢系統 24小時防漏保障

除了機身夾縫及門縫特別緊密之外，惠而浦洗衣機更特設三重防溢保護，令您加倍放心。

第一重：清水最多 10 分鐘內就能注滿洗衣桶。若入水時間超過 10 分鐘，系統會自動切斷水源。

第二重：入水喉若出現缺口，感應器即時停止入水。

第三重：機底的保險底盤，可盛載高達 1.5 公升的水量。若漏水情況出現，洗衣機會停止操作，隨即排出積水。

安全防溢系統更備有防溢/無水顯示，靜止狀態下依然啟動，時刻保持安全。

廠方百份百測試

為確保惠而浦生產的每一部洗衣機都能擁有同樣高質素，每一部洗衣機出廠前都經過品質檢定，証實其性能優越，並能為衣物帶來高度潔淨呵護的洗衣效果。

2,500次洗衣測試

每款生產的惠而浦洗衣機都會抽樣進行 2,500 次的洗衣程序測試，效果等同 10 年洗衣次數，確保惠而浦洗衣機耐用可靠，是您信心之選。

15,000次機門開關測試

為證明惠而浦洗衣機耐用可靠，每款生產的前置式洗衣機均會抽樣進行最少 15,000 次的洗衣機門開關測試，確保機門每個細節，包括門柄、門較及門鎖等的品質與耐用程度。測試效果等同 10 年使用次數。



以上功能只適用於個別型號，詳情請參考規格表。

智環保功能 慳水、慳電、慳時間 LOAD IT WITH SMART GREEN

洗衣劑用量建議 減少浪費

普遍人以為使用越多洗衣劑，清洗越乾淨，其實過量洗衣劑不但影響清潔效能，更造成浪費。惠而浦第6感智能護色科技的「洗衣劑用量建議」會因應水的硬度、衣物的髒污程度、重量、布質及洗衣劑的種類（粉末或液體），精確計算出洗衣劑的份量，確保衣物洗滌乾淨，亦為您節省洗衣劑的用量及開支，珍惜資源更環保。

Eco Monitor 耗電量監測器 節能好幫手

惠而浦首部洗衣機採用耗電量監測器，可顯示您所選之洗衣程序的用電量，提示您可選用其他程序、更改溫度或調較程序選擇（如快速洗、護色15°等）來進一步減少耗電量。

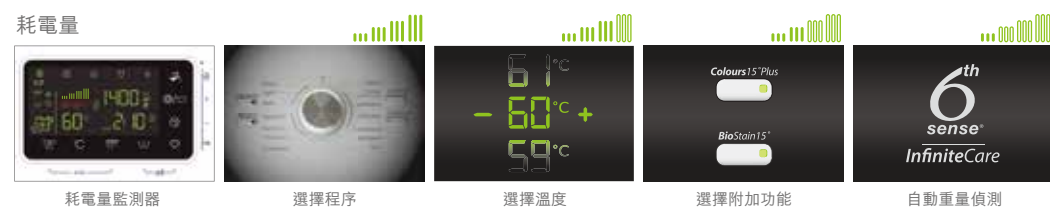

45cm 機身超薄 可高達7公斤洗衣量

全新系列纖薄前置式洗衣機，容量提升至7公斤，機身厚度只有45厘米*（19吋），比一般前置式洗衣機機位達25%，絕對實用。

* 只適用於個別型號，不包括機門、按鈕及背部吸位



A-40%
IEC A-40% 頂級表現

採用ZEN永磁無刷變頻馬達的CARE9140B前置式洗衣機，除了寧靜耐用，其高效表現更榮獲IEC認可的最頂級國際水準。即A+++最高節能效益，A級最高潔淨能力及A級最高脫水表現。即使要清洗全機9公斤的衣物，亦只耗每公斤0.09千瓦小時能源，比一般IEC A級的洗衣機還節省40%，為您減輕開支和減少對環境的影響，並足以證明洗衣能力出色。

全新前置式洗衣機系列 再慳高達22% 新1級能源效益 標準-22% 出色節能

全新前置式洗衣機系列，榮獲香港機電工程署新1級能源標籤，其特定耗電量與香港機電工程署新1級能源標籤標準相比，更慳電高達22%，節能表現卓越出色，配合您對環保的要求。

* 根據EMSD截至2015年10月21日之網上資料，惠而浦AWC 7085 A與2015年11月25日後生效的特定耗電量標準相比。

1級 Grade 1 用水效益 香港1級用水效益

惠而浦同時亦獲得香港水務署認為最高的1級用水標籤，與最低的第4級比較，其耗水量節省高達50%。省水表現顯著，減輕開支。

至「您」想洗衣程序 減少衣物耗損 DESIGNED TO BE A PLEASURE TO USE

呵護衣物 環保護色

特別設有多款洗衣程序，不同顏色衣物、各種纖維物料，隨您選擇分類清洗或混合清洗，保護衣料，防止褪色。若選用護色15°附加功能配合其他洗衣程序，既有效又環保。選用混合清洗程序可節能69%*。

* 69%護色15°選項加混合清洗程序與40°C混合清洗程序之比較

	深色衣物清洗程序：防止黑色或深色衣物褪色
	淺色衣物清洗程序：防止衣物染上其他顏色
	白色衣物清洗程序：確保白色衣物亮白光潔
	混合清洗程序：不同顏色及纖維物料混合洗滌時，只需60分鐘，一樣確保徹底去污

手洗倍護程序

首創「搖籃式」滾桶搖擺動作，如呵護嬰兒般轻柔搖晃，配合電腦操控水溫、轉速及時間，能洗淨絲質和其他纖幼衣物，不損纖維組織，效果尤勝手洗。同時適用於雪紡、喱士、麻紗、仿絲等布料。

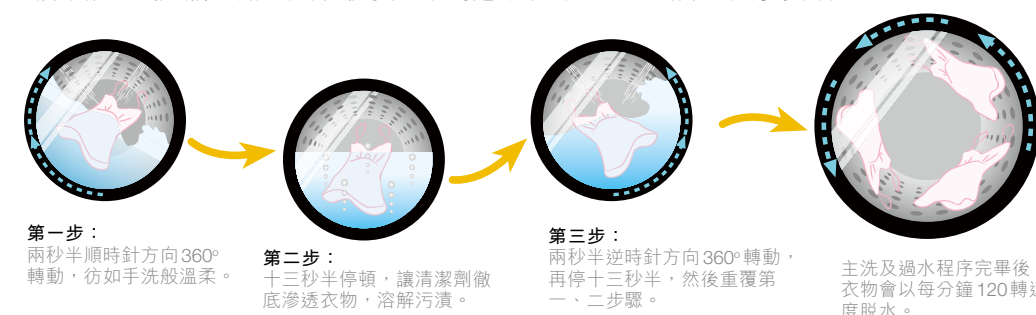

高壓噴射淨泡

在整個過水程序中，水花會分兩階段運行四次，從內置噴咀以高壓直接噴射於滾桶內：
第一階段：過水程序時，滾桶以每分鐘1000轉的轉速轉動，水花噴淋以去除洗衣劑。
第二階段：滾桶以每分鐘100轉的轉速慢轉，水花均勻滲透衣物，徹底潔淨。

* 只適用於棉質程序



自選程式

惠而浦洗衣機備有智能科技，配合不同洗衣需要，讓您自行設定洗衣程式；最多可設定8款模式，讓您隨時選用；一經設定，即可於「自選程式」中選擇，簡單快捷。

程序編碼	程序名稱	衣物種類
P01	大件物品	如人造纖維毛毯、滌綸或其他人造纖維的床單、睡袋、浴墊或類似衣物
P02	嬰兒	棉質或麻製成的嬰兒衣物
P03	床單	棉質、合成纖維或混棉纖維製成的床單
P04	牛仔布	以牛仔布堅固物料製成的棉質牛仔裝或衣物
P05	商務衣物	由棉質、麻、合成纖維及混合纖維製成的襯衫或上衣
P06	運動衣物	由棉毛衫或超細纖維製成或沾有汗水之運動裝
P07	羊絨	標識為可機洗或手洗的優質羊絨衣物
P08	少量衣物	由不易變形的織物製成的棉質或合成衣物

以上功能只適用於個別型號，詳情請參考規格表。

至「您」想洗衣程序 減少衣物耗損
DESIGNED TO BE A PLEASURE TO USE

「您想」程序結束時間 簡單方便

可自行設定洗衣完成時間，最多長達24小時，配合您的生活節拍。

15分鐘極速洗

只需短短十五分鐘，就能極速清洗輕微髒污的棉質衣物，完全配合快速的都市節奏。

頑強去污 15°

遇上頑固污漬如泥濘、血污、雞蛋及咖啡漬，必須以冷水清潔，惠而浦頑強去污 15° 科技提供特別浸泡程序，讓您輕鬆將頑固顯眼污漬一洗而清。

棉質節能洗

特別為洗滌非常耐穿及耐用的棉質衣物而設，如床單、桌布和毛巾等。程序時間延長了，達至省電、省水和最佳的洗衣效果。

慳水洗

少量洗衣時，可選用慳水洗程序，助您節省用水，享應環保。

超慳電洗

減低滾動，增加浸泡時間，漸進式加熱，以提升超強節能效益，即使全量洗衣，亦可省電節能。

滾桶照明燈 設計貼心

當選擇程序後或當洗衣程序完成後，防水LED滾桶照明燈會慢慢亮起，方便放取衣物，數分鐘亦會自動關閉，節省電源。取出衣物時若開燈，只需轉動程序選擇器即可，貼心方便。

髒污小幫手

自選髒污程度提供3種程度選擇，因應衣物的髒污程度，調整洗衣時間、用水量及洗衣劑用量。

以上功能只適用於個別型號，詳情請參考規格表。

60分鐘混合洗

混有各類質料之一般髒污衣物，只需一小時即可洗淨，洗衣時間縮短一倍之餘，潔淨程度與正常洗衣程序無異，讓您享受潔淨每一天。

自選水溫

讓您可以增減水溫，在洗滌不同的衣物和布料時發揮最佳的清潔效果。在清洗及消毒的同時，亦可以節能慳電。

深層過水

多增加一次過水，並延長過水時間，徹底洗淨衣物上的洗衣劑，尤其適合洗滌嬰兒及皮膚較敏感人士的衣物。

超強去漬功能

能用添加劑(如去劑漬及預潔劑等)提升至更大功能，徹底潔淨及去除污漬。

纖幼衣物洗衣程序

專為纖幼衣物而設，洗衣桶的轉速會相應調低，令衣物不會互相磨損，就算多番洗濯，衣料都會柔滑如昔。

95°C 抗菌程序

惠而浦的抗菌技術，經法國衛生機構 Institut Pasteur de Lille 測試，能在洗衣過程中殺死衣物上的各類細菌及導致敏感的微生物，全面照顧家人健康，有效減少呼吸道感染。

牛仔布洗衣程序

專為牛仔布等堅固物料而設，配合適當水溫及洗衣機最高脫水轉速，全面潔淨衣物。

易熨貼功能

透過增加水量及輕柔脫水，減少衣物起皺，保護衣物纖維，方便熨燙。

前置滾桶式洗衣機系列產品規格
Front Loading Drum Washer Series
Product Specifications



型號	Model	CARE9140B
動力協調系統	Dynamic Consumption Control System	第 6 感智能護色感應 6 th Sense Colours
洗衣量(公斤)	Washing Capacity (kg)	9
脫水轉速(轉 / 分鐘)	Spin Speed (rpm)	400-1400
水溫選擇	Program Temperature Selection	冷水 Cold - 95°C
香港能源效益級別	HK Energy Efficiency Class	Grade 1 級
香港用水效益級別	HK Water Efficiency Class	Grade 1 級
歐洲 IEC 能源效益級別	IEC Energy Efficiency Class	A+++
歐洲 IEC 潔淨能力級別	IEC Washing Performance Class	A
歐洲 IEC 脫水表現級別	IEC Spinning Performance Class	A
屏幕顯示	Screen Display	智能輕觸式 Touch Sensor LCD
洗衣程序	No. of Washing Programs	14+
原產地	Country of Origin	歐洲 - 意大利 Europe - Italy
洗衣程序	Washing Programs	
混合洗(分鐘)	Mixed (min)	60
極速洗(分鐘)	Speed Wash (min)	15
白色、淺色及深色衣物	White, Light, Dark Colours	✓
抗菌程序	Anti-bacteria Program	✓
棉質、合成纖維及纖細衣物	Cotton, Synthetics and Delicates	✓
羊毛 / 手洗	Wool / Handwash	✓
「我的程序」	My Program	✓
棉質節能洗	EcoCotton	✓
慳水洗	AquaEco	✓
過水及脫水	Rinse & Spin	✓
脫水	Spin	✓
排水	Drain	✓
按鈕 / 程序選擇	Push Button / Program Options	
護色 15°+	Colours 15° Plus	✓
頑強去污 15°	BioStain 15°	✓
洗衣劑用量建議	Dosing Recommendation	✓
髒污小幫手	Soil Level Assistant	✓
預洗	Prewash	✓
延遲脫水	Rinse Hold	✓
深層過水	Intensive Rinse	✓
快速洗	Rapid Wash	✓
操作面板功能	Control Panel Functions	
預校結束時間(小時)	Set Cycle End (hr)	1 - 24
自選洗衣溫度	Adjustable Temperature	LED
脫水轉速調校	Adjustable Spin Speed	LED
剩餘時間顯示	Remaining Time Display	LED
洗衣程序顯示	Program Sequence Indicator	LED
溫度顯示	Temperature Display	LED
安全燈號	Safety Indicator	LED
耗電量顯示	Eco Monitor	LED
過量洗衣劑提示系統	Detergent Overdosage Indication	LED
控制面板安全鎖	Control Panel Safety Lock	✓
特點	Special Features	
ZEN 永磁無刷變頻馬達	ZEN Brushless Permanent Magnets Inverter Motor	✓
水咕嗒擊浪滾桶	Ultra Soft Drum	✓
∞ 形衣物均衡器	∞ Care Lifter	✓
升級版擊浪滾桶搖擺技術	Wave Motion + Technology	✓
高壓噴射淨泡	Spray Rinse EVO	✓
「第 6 感」轉速調控	6 th Sense Speed Adaptation	✓
SilentPro 筒型壓力避震系統	SilentPro Suspension System	超級 Deluxe 3+2
Microban® 殺菌防霉洗衣劑格	Microban® Antibacteria Detergent Dispenser	✓
洗衣桶燈	Drum Light	✓
前置式纖維過濾器	Front Filter	✓
響鬧提示	End Buzzer	✓
防溢系統	Overflow Control	Aqua Stop 保險入水喉 Safety Hose
泡沫控制	Foam Control	✓
洗衣液防漏系統	Eco Ball	✓
衣物防皺系統	Anti-crease System	✓
自動平衡系統 / 自動修正系統	Imbalance Control/ Auto Correction System	✓
產品呎吋	Product Dimensions	
高 x 闊 x 深 / 毫米	HxWxD / mm	840x598x600* (615 ^h)
高 x 闊 x 深 / 吋	HxWxD / inch	33.1x23.5x23.6* (24.2 ^h)

* 深度由前板至機背連背部喉位(不包括機門及按鈕) Depth from front panel to hose at the back (exclude door and button)
 * 深度由機板前端最高點至機背連背部喉位(包括機門及按鈕) Depth from front door to hose at the back (include door and button)
 請參考第 19 頁安裝小貼士並預留虛位以便安裝。 Please refer to installation tips in page 19 and leave a gap for installation.
 上述規格可能因產品改良而作出修改，恕不另行通知。 Design & specifications may change due to product improvement, no prior notice will be given.

前置滾桶式洗衣機系列產品規格

Front Loading Drum Washer Series Product Specifications



型號	Model	AWC 8140D	AWC 8120D	AWC 8100D	AWC 7100 D	AWC 7103 D	AWC 7085 D
動力協調系統	Dynamic Consumption Control System	第 6 感智能護色感應 6 th Sense Colours	第 6 感智能護色感應 6 th Sense Colours	第 6 感智能護色感應 6 th Sense Colours	第 6 感智能護色感應 6 th Sense Colours	第 6 感智能護色感應 6 th Sense	第 6 感智能護色感應 6 th Sense Colours
洗衣量(公斤)	Washing Capacity (kg)	8	8	8	7	7	7
脱水轉速(轉 / 分鐘)	Spin Speed (rpm)	400-1400	400-1200	400-1000	400-1000	400-1000	100-850
水溫選擇	Program Temperature Selection	冷水 Cold - 95°C	冷水 Cold - 95°C	冷水 Cold - 95°C	冷水 Cold - 95°C	冷水 Cold - 95°C	冷水 Cold - 95°C
香港能源效益級別	HK Energy Efficiency Class	Grade 1 級	Grade 1 級	Grade 1 級	Grade 1 級	Grade 1	Grade 1 級
香港用水效益級別	HK Water Efficiency Class	Grade 1 級	Grade 1 級	Grade 1 級	Grade 1 級	Grade 1	Grade 1 級
歐洲 IEC 能源效益級別	IEC Energy Efficiency Class	A+++	A+++	A+++	A+++	A+++	A+++
歐洲 IEC 潔淨能力級別	IEC Washing Performance Class	A	A	A	A	A	A
屏幕顯示	Screen Display	LED	LED	LED	LED	LED	LED
洗衣程序	No. of Washing Programs	14+	14+	14+	18	18	18
原產地	Country of Origin	歐洲 - 斯洛伐克 Europe - Slovakia	歐洲 - 斯洛伐克 Europe - Slovakia	歐洲 - 斯洛伐克 Europe - Slovakia	歐洲 - 斯洛伐克 Europe - Slovakia	歐洲 - 斯洛伐克 Europe - Slovakia	歐洲 - 斯洛伐克 Europe - Slovakia
洗衣程序	Washing Programs						
日日洗 / 混合洗(分鐘)	Daily Load / Mixed (min)	60	60	60	60	60	60
極速洗(分鐘)	Speed Wash (min)	15	15	15	15	30	15
白色、淺色及深色衣物	White, Light, Dark Colours	✓	✓	✓	✓	-	✓
抗菌程序	Anti-bacteria Program	✓	✓	✓	✓	✓	✓
棉質、合成纖維及纖細衣物	Cotton, Synthetics and Delicates	✓	✓	✓	✓	✓	✓
羊毛 / 手洗	Wool / Handwash	✓	✓	✓	✓	✓	✓
牛仔布	Jeans	✓	✓	✓	✓	✓	✓
棉質節能洗	EcoCotton	✓	✓	✓	✓	✓	✓
慳水洗	AquaEco	✓	✓	✓	-	-	-
過水及脱水	Rinse & Spin	✓	✓	✓	✓	✓	✓
脱水	Spin	✓	✓	✓	✓	✓	✓
排水	Drain	✓	✓	✓	✓	✓	✓
按鈕 / 程序選擇	Push Button / Program Options						
護色 15°	Colours 15°	✓	✓	✓	✓	-	✓
冷水洗	Cold Wash	✓	✓	✓	✓	✓	✓
洗衣劑用量建議	Dosing Recommendation	✓	✓	✓	-	-	-
髒污小幫手	Soil Level Assistant	✓	✓	✓	-	-	-
預洗	Prewash	✓	✓	✓	✓	✓	✓
延遲脱水	Rinse Hold	✓	✓	✓	✓	✓	✓
深層過水	Intensive Rinse	✓	✓	✓	✓	✓	✓
快速洗	Rapid Wash	✓	✓	✓	✓	✓	✓
超強去漬	Clean +	-	-	-	✓	✓	✓
易熨貼	Easy Ironing	-	-	-	✓	✓	✓
操作面板功能	Control Panel Functions						
預校結束時間(小時)	Cycle End (hr)	1 - 24	1 - 24	1 - 24	1 - 24	-	1 - 24
預校開機時間(小時)	Start Delay (hr)	-	-	-	-	1 - 24	-
自選洗衣溫度	Adjustable Temperature	LED	LED	LED	-	-	-
脱水轉速調校	Adjustable Spin Speed	LED	LED	LED	LED	LED	LED
剩餘時間顯示	Remaining Time Display	LED	LED	LED	LED	LED	LED
洗衣程序顯示	Program Sequence Indicator	電子控制 Electronic	電子控制 Electronic	電子控制 Electronic	電子控制 Electronic	電子控制 Electronic	電子控制 Electronic
溫度顯示	Temperature Display	✓	✓	✓	-	-	-
安全燈號	Safety Indicator	✓	✓	✓	✓	✓	✓
耗電量顯示	Eco Monitor	✓	✓	✓	✓	-	✓
過量洗衣劑提示系統	Detergent Overdosage Indication	✓	✓	✓	-	-	-
控制面板安全鎖	Control Panel Safety Lock	✓	✓	✓	-	-	-
特點	Special Features						
擊浪滾桶搖擺技術	Wave Motion Technology	✓	✓	✓	✓	-	✓
SilentPro 筒型壓力避震系統	SilentPro Suspension System	✓	✓	✓	✓	✓	✓
前置式纖維過濾器	Front Filter	✓	✓	✓	✓	✓	✓
防溢系統	Overflow Control	✓	✓	✓	✓	✓	✓
泡沫控制	Foam Control	✓	✓	✓	✓	✓	✓
洗衣液防漏系統	Eco Ball	✓	✓	✓	✓	✓	✓
自動平衡系統 / 自動修正系統	Imbalance Control/ Auto Correction System	✓	✓	✓	✓	✓	✓
可轉薄頂板	Changeable Top Panel	✓	✓	✓	✓	✓	✓
產品呎吋	Product Dimensions						
高 x 闊 x 深 / 毫米	HxWxD / mm	842 x 595 x 600* (630 [#])	842 x 595 x 600* (630 [#])	842 x 595 x 600* (630 [#])	842 x 595 x 530* (555 [#])	842 x 595 x 530* (555 [#])	842 x 595 x 530* (555 [#])
高 x 闊 x 深 / 吋	HxWxD / inch	33.2 x 23.4 x 23.6* (24.8 [#])	33.2 x 23.4 x 23.6* (24.8 [#])	33.2 x 23.4 x 23.6* (24.8 [#])	33.2 x 23.4 x 20.9 (21.9 [#])	33.2 x 23.4 x 20.9 (21.9 [#])	33.2 x 23.4 x 20.9 (21.9 [#])
改轉薄頂板後機身高度(毫米)	Height After Top Panel Replacement (mm)	820	820	820	820	820	820
改轉薄頂板後機身高度(吋)	Height After Top Panel Replacement (inch)	32.3	32.3	32.3	32.3	32.3	32.3

* 深度由前板至機背連背部喉位(不包括機門及按鈕) Depth from front panel to hose at the back (exclude door and button)
 # 深度由機板前最高點至機背連背部喉位(包括機門及按鈕) Depth from front door to hose at the back (include door and button)

請參考第 19 頁安裝小貼士並預留虛位以便安裝。 Please refer to installation tips in page 19 and leave a gap for installation.
 上述規格可能因產品改良而作出修改，恕不另行通知。 Design & specifications may change due to product improvement, no prior notice will be given.

前置滾桶式洗衣機系列產品規格

Front Loading Drum Washer Series Product Specifications



型號	Model	AWC 7120 A	AWC 7100 A	AWC 7085 A	AWC 7083 A	AWC 7100 N	AWC 7085 N
動力協調系統	Dynamic Consumption Control System	第 6 感智能護色感應 6 th Sense Colours	第 6 感智能護色感應 6 th Sense Colours	第 6 感智能護色感應 6 th Sense Colours	第 6 感智能感應 6 th Sense	第 6 感智能感應 6 th Sense	第 6 感智能感應 6 th Sense
洗衣量(公斤)	Washing Capacity (kg)	7	7	7	7	7	7
脫水轉速(轉 / 分鐘)	Spin Speed (rpm)	400-1200	400-1000	100-850	100-850	500/1000	400/850
水溫選擇	Program Temperature Selection	冷水 Cold - 95°C	冷水 Cold - 95°C	冷水 Cold - 95°C	冷水 Cold - 95°C	冷水 Cold - 95°C	冷水 Cold - 95°C
香港能源效益級別	HK Energy Efficiency Class	Grade 1 級	Grade 1 級	Grade 1 級	Grade 1 級	Grade 1 級	Grade 2 級
香港用水效益級別	HK Water Efficiency Class	Grade 1 級	Grade 1 級	Grade 1 級	Grade 1 級	Grade 1 級	Grade 1 級
歐洲 IEC 能源效益級別	IEC Energy Efficiency Class	A+++	A+++	A+++	A+++	A++	A++
歐洲 IEC 潔淨能力級別	IEC Washing Performance Class	A	A	A	A	A	A
洗衣程序	No. of Washing Programs	18	18	18	18	18	18
原產地	Country of Origin	歐洲 - 斯洛伐克 Europe - Slovakia	歐洲 - 斯洛伐克 Europe - Slovakia	歐洲 - 斯洛伐克 Europe - Slovakia	歐洲 - 斯洛伐克 Europe - Slovakia	歐洲 - 斯洛伐克 Europe - Slovakia	歐洲 - 斯洛伐克 Europe - Slovakia
洗衣程序		Washing Programs					
日日洗 / 混合洗(分鐘)	Daily Load / Mixed (min)	60	60	60	60	-	-
極速洗(分鐘)	Speed Wash (min)	15	15	15	30	30	30
白色、淺色及深色衣物	White, Light, Dark Colours	✓	✓	✓	-	-	-
抗菌程序	Anti-bacteria Program	✓	✓	✓	✓	✓	✓
棉質	Cotton	✓	✓	✓	✓	✓(可選擇預洗 Prewash)	✓(可選擇預洗 Prewash)
合成纖維	Synthetics	✓	✓	✓	✓	✓(可選擇預洗 Prewash)	✓(可選擇預洗 Prewash)
纖細衣物	Delicates	✓	✓	✓	✓	✓	✓
羊毛 / 手洗	Wool / Handwash	✓	✓	✓	✓	✓	✓
牛仔布	Jeans	✓	✓	✓	✓	-	-
棉質節能洗	EcoCotton	✓	✓	✓	✓	✓	✓
過水及脫水	Rinse & Spin	✓	✓	✓	✓	✓	✓
脫水	Spin	✓	✓	✓	✓	✓	✓
短促脫水	Short Spin	-	-	-	-	✓	✓
排水	Drain	✓	✓	✓	✓	✓	✓
按鈕 / 程序選擇		Push Button / Program Options					
護色 15*	Colours 15*	✓	✓	✓	-	-	-
冷水洗	Cold Wash	✓	✓	✓	✓	-	-
預洗	Prewash	✓	✓	✓	✓	-	-
延遲脫水	Rinse Hold	✓	✓	✓	✓	✓	✓
快速洗	Rapid Wash	✓	✓	✓	✓	-	-
操作面板功能		Control Panel Functions					
預校開機時間(小時)	Start Delay (hr)	1 / 3 / 6 / 9 / 12	1 / 3 / 6 / 9 / 12	1 / 3 / 6 / 9 / 12	1 / 3 / 6 / 9 / 12	-	-
脫水轉速調校	Adjustable Spin Speed	✓	✓	✓	✓	✓	✓
洗衣程序顯示	Program Sequence Indicator	電子控制 Electronic	電子控制 Electronic	電子控制 Electronic	電子控制 Electronic	電子控制 Electronic	電子控制 Electronic
安全燈號	Safety Indicator	✓	✓	✓	✓	✓	✓
特點		Special Features					
擊浪滾桶搖擺技術	Wave Motion Technology	✓	✓	✓	-	-	-
SilentPro 筒型壓力避震系統	SilentPro Suspension System	✓	✓	✓	✓	✓	✓
前置式纖維過濾器	Front Filter	✓	✓	✓	✓	✓	✓
防溢系統	Overflow Control	✓	✓	✓	✓	✓	✓
泡沫控制	Foam Control	✓	✓	✓	✓	✓	✓
洗衣液防漏系統	Eco Ball	✓	✓	✓	✓	✓	✓
自動平衡系統 / 自動修正系統	Imbalance Control/ Auto Correction System	✓	✓	✓	✓	✓	✓
可轉薄頂板	Changeable Top Panel	✓	✓	✓	✓	✓	✓
產品呎吋		Product Dimensions					
高 x 闊 x 深 / 毫米	HxWxD / mm	842 x 595 x 530* (555 [#])	842 x 595 x 530* (555 [#])	842 x 595 x 530* (555 [#])	842 x 595 x 530* (555 [#])	842 x 595 x 530* (555 [#])	842 x 595 x 530* (555 [#])
高 x 闊 x 深 / 吋	HxWxD / inch	33.2 x 23.4 x 20.9 (21.9 [#])	33.2 x 23.4 x 20.9 (21.9 [#])	33.2 x 23.4 x 20.9 (21.9 [#])	33.2 x 23.4 x 20.9 (21.9 [#])	33.2 x 23.4 x 20.9 (21.9 [#])	33.2 x 23.4 x 20.9 (21.9 [#])
改轉薄頂板後機身高度(毫米)	Height After Top Panel Replacement (mm)	820	820	820	820	820	820
改轉薄頂板後機身高度(吋)	Height After Top Panel Replacement (inch)	32.3	32.3	32.3	32.3	32.3	32.3

安裝小貼士 Installation Tips

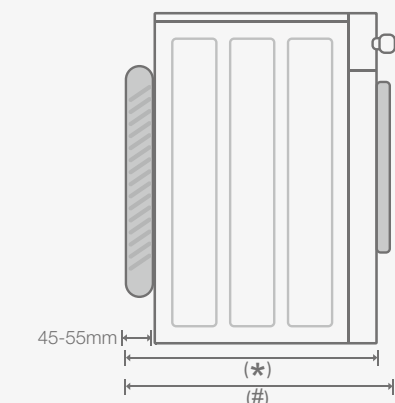

機身深度*：不包括機門及按鈕
機身深度#：包括機門、按鈕及背部喉位
視乎個別型號而定，如有需要，機門及按鈕可拆下，兩個深度都已顯示於產品規格中。

Product Depth*：exclude door and button
Product Depth#：include door, button and hose at back

Depends on particular model, the door and button are removable if necessary. Both depths are indicated in the Product Specifications.

* 深度由前板至機背連背部喉位 (不包括機門及按鈕) Depth from front panel to hose at the back (exclude door and button)
深度由機板前端最高點至機背連背部喉位 (包括機門及按鈕) Depth from front door to hose at the back (include door and button)

請參考第 19 頁安裝小貼士並預留虛位以便安裝。 Please refer to installation tips on page 19 and leave a gap for installation.
上述規格可能因產品改良而作出修改，恕不另行通知。 Design & specifications may change due to product improvement, no prior notice will be given.

纖薄前置滾桶式洗衣機系列產品規格

Slim Front Loading Drum Washer Series Product Specifications



型號	Model	AWC 7120 S	AWC 6100 S	AWC 6090 S
動力協調系統	Dynamic Consumption Control System	第 6 感智能護色感應 6 th Sense Colours	第 6 感智能護色感應 6 th Sense Colours	第 6 感智能護色感應 6 th Sense Colours
洗衣量 (公斤)	Washing Capacity (kg)	7	6	6
脫水轉速 (轉 / 分鐘)	Spin Speed (rpm)	400-1200	400-1000	400-900
水溫選擇	Program Temperature Selection	冷水 Cold - 95°C	冷水 Cold - 95°C	冷水 Cold - 95°C
香港能源效益級別	HK Energy Efficiency Class	Grade 1 級	Grade 1 級	Grade 1 級
香港用水效益級別	HK Water Efficiency Class	Grade 1 級	Grade 1 級	Grade 1 級
歐洲 IEC 能源效益級別	IEC Energy Efficiency Class	A+++	A+++	A++
歐洲 IEC 潔淨能力級別	IEC Washing Performance Class	A	A	A
屏幕顯示	Screen Display	LED	LED	-
洗衣程序	No. of Washing Programs	14+	18	18
原產地	Country of Origin	歐洲 - 斯洛伐克 Europe - Slovakia	歐洲 - 斯洛伐克 Europe - Slovakia	歐洲 - 斯洛伐克 Europe - Slovakia
洗衣程序 Washing Programs				
混合洗 (分鐘)	Mixed (min)	60	60	60
極速洗 (分鐘)	Speed Wash (min)	15	15	15
白色、淺色及深色衣物	White, Light, Dark Colours	✓	✓	✓
抗菌程序	Anti-bacteria Program	✓	✓	✓
棉質、合成纖維及纖細衣物	Cotton, Synthetics and Delicates	✓	✓	✓
羊毛 / 手洗	Wool / Handwash	✓	✓	✓
牛仔布	Jeans	✓	✓	✓
棉質節能洗	EcoCotton	✓	✓	✓
慳水洗	AquaEco	✓	-	-
過水及脫水	Rinse & Spin	✓	✓	✓
脫水	Spin	✓	✓	✓
排水	Drain	✓	✓	✓
按鈕 / 程序選擇 Push Button / Program Options				
護色 15°	Colours 15°	✓	✓	✓
冷水洗	Cool Wash	✓	✓	✓
洗衣劑用量建議	Dosing Recommendation	✓	-	-
髒污小幫手	Soil Level Assistant	✓	-	-
預洗	Prewash	✓	✓	✓
延遲脫水	Rinse Hold	✓	✓	✓
深層過水	Intensive Rinse	✓	✓	-
快速洗	Rapid Wash	✓	✓	✓
超強去漬	Clean+	-	✓	-
易熨貼	Easy Ironing	-	✓	-
操作面板功能 Control Panel Functions				
預校結束時間 (小時)	Cycle End (hr)	1 - 24	1 - 24	-
預校開機時間 (小時)	Start Delay (hr)	-	-	1 / 3 / 6 / 9 / 12
自選洗衣溫度	Adjustable Temperature	LED	-	-
脫水轉速調校	Adjustable Spin Speed	LED	LED	✓
剩餘時間顯示	Remaining Time Display	LED	LED	-
洗衣程序顯示	Program Sequence Indicator	電子控制 Electronic	電子控制 Electronic	電子控制 Electronic
溫度顯示	Temperature Display	✓	✓	✓
安全燈號	Safety Indicator	✓	✓	✓
耗電量顯示	Eco Monitor	✓	✓	-
過量洗衣劑提示系統	Detergent Overdosage Indication	✓	-	-
控制面板安全鎖	Control Panel Safety Lock	✓	-	-
特點 Special Features				
擊浪滾桶搖擺技術	Wave Motion Technology	✓	✓	✓
SilentPro 筒型壓力避震系統	SilentPro Suspension System	✓	✓	✓
前置式纖維過濾器	Front Filter	✓	✓	✓
防溢系統	Overflow Control	✓	✓	✓
泡沫控制	Foam Control	✓	✓	✓
洗衣液防漏系統	Eco Ball	✓	✓	✓
自動平衡系統 / 自動修正系統	Imbalance Control/ Auto Correction System	✓	✓	✓
可轉薄頂板	Changeable Top Panel	✓	✓	✓
產品呎吋 Product Dimensions				
高 x 闊 x 深 / 毫米	HxWxD / mm	842 x 595 x 450* (483 [#])	842 x 595 x 450* (483 [#])	842 x 595 x 450* (483 [#])
高 x 闊 x 深 / 吋	HxWxD / inch	33.2 x 23.4 x 17.7* (19.0 [#])	33.2 x 23.4 x 17.7* (19.0 [#])	33.2 x 23.4 x 17.7* (19.0 [#])
改轉薄頂板後機身高度 (毫米)	Height After Top Panel Replacement (mm)	825	825	825
改轉薄頂板後機身高度 (吋)	Height After Top Panel Replacement (inch)	32.5	32.5	32.5

安裝小貼士 Installation Tips

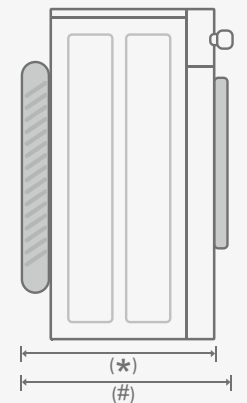

機身深度*：不包括機門及按鈕
機身深度#：包括機門、按鈕及背部喉位
視乎個別型號而定，如有需要，機門及按鈕可拆下，兩個深度都已顯示於產品規格中。

Product Depth*：exclude door and button
Product Depth#：include door, button and hose at back

Depends on particular model, the door and button are removable if necessary. Both depths are indicated in the Product Specifications.

* 深度由前板至機背連背部喉位 (不包括機門及按鈕) Depth from front panel to hose at the back (exclude door and button)
深度由機板前端最高點至機背連背部喉位 (包括機門及按鈕) Depth from front door to hose at the back (include door and button)
請參考第 21 頁安裝小貼士並預留虛位以便安裝。 Please refer to installation tips in page 21 and leave a gap for installation.
上述規格可能因產品改良而作出修改，恕不另行通知。 Design & specifications may change due to product improvement, no prior notice will be given.

前置滾桶式洗衣乾衣機系列

FRONT LOADING WASHER DRYER SERIES



獨立式



靈活洗衣乾衣配搭 切合不同家庭需要

惠而浦洗衣乾衣機系列設有多款不同洗衣及乾衣量，讓您輕鬆選擇最合適的型號，貼合您的個人需要。最新的AWF96141型號，除擁有9公斤的特大洗衣量外，更可讓您選擇一次過清洗及烘乾6公斤的衣物，靈活方便之餘，更可節省能源。

可改薄頂板

可改薄頂板設計，尤其適合香港屋苑採用的組合式間隔設計，盡量利用每寸空間，讓您在選購洗衣機時，再無後顧之憂。

纖薄設計

最薄的機身厚度只有44厘米*(17.3吋)，纖薄設計令安裝更靈活，節省空間。

*只適用於個別型號，不包括機門、按鈕及背部喉位



除污洗衣

除污洗衣程序讓洗衣劑均勻分布於衣物，毋須加長洗衣時間，即可增加清潔效能，令衣物光潔如新。

深層過水

過水時增加過水時間，徹底洗淨衣物上的洗衣劑，尤其適合洗滌嬰兒及皮膚較敏感人士的衣物。

靈活洗衣時間

特設三項洗衣時間以供選擇，可因應個人需要，選擇合適的所需洗衣時間。

增加水量

於洗衣及過水過程中增加水量，可去除污漬外，更可徹底清除殘留於衣物上的洗衣劑。

易熨貼功能

易熨貼功能可減少衣物清洗後起皺，方便熨燙。

180度開門角度

180度的開門角度，適用於狹小的擺放環境。

15分鐘極速洗

只需短短十五分鐘，就能極速清洗輕微髒污的棉質衣物，完全配合快速的都市節奏。

自選乾衣時間

自選乾衣時間，因應衣物不同質料及濕度，調節不同乾衣時間，達至最佳乾衣效果，令生活節奏盡在掌握。

乾衣選項

備有不同乾衣選項，可因應衣物種類選擇合適的乾衣程序，更可選擇「額外乾衣」程序以增長乾衣時間，讓衣物更清新乾爽。

大型LED顯示屏

大型LED顯示屏設計，令洗衣乾衣程序一目瞭然，選項設置更方便容易。

清潔發熱線及滾桶程序

清潔功能的作用是定時清潔乾衣發熱線，令產品更耐用。

以上功能只適用於個別型號，詳情請參考規格表。

前置滾桶式洗衣乾衣機系列產品規格

Front Loading Washer Dryer Series Product Specifications



型號	Model	AWF96141	AWF74141	AWF6412XS	AWI75141	AWI64121
洗衣量(公斤)	Washing Capacity (kg)	9	7	6	7	6
乾衣量(公斤)	Drying Capacity (kg)	6	4	4	5	4
脫水轉速(轉/分鐘)	Spin Speed (rpm)	0 - 1400	0 - 1400	0-1200	0 - 1400	0-1200
水溫選擇	Program Temperature Selection	冷水 Cold - 90°C	冷水 Cold - 90°C	冷水 Cold - 90°C	冷水 Cold - 90°C	冷水 Cold - 90°C
香港能源效益級別	HK Energy Efficiency Class	Grade 1 級	Grade 1 級	Grade 1 級	Grade 1 級	Grade 1 級
香港用水效益級別	HK Water Efficiency Class	Grade 1 級	Grade 1 級	Grade 1 級	Grade 1 級	Grade 1 級
屏幕顯示	Screen Display	LED	LED	LED	LED	-
程序	No. of Programs	15+	15+	15+	15+	21
原產地	Country of Origin	歐洲 - 意大利 Europe - Italy	歐洲 - 意大利 Europe - Italy	歐洲 - 意大利 Europe - Italy	歐洲 - 意大利 Europe - Italy	歐洲 - 意大利 Europe - Italy
洗衣程序		Washing Programs				
日日洗	Daily Load	-	✓	-	-	✓
極速洗 / 快速洗 (分鐘)	Speed Wash / Quick Wash (min)	30	15	30	30	30
慳電洗	Eco	✓	✓	✓	✓	✓
抗菌程序	Anti-bacteria Program	✓	✓	✓	✓	✓
棉質	Cotton	✓	✓	✓	✓	✓
羊毛	Wool	✓	✓	✓	✓	✓
手洗	Handwash	✓	-	✓	✓	✓
棉質節能洗	EcoCotton	✓	✓	✓	✓	✓
襯衣	Shirts	✓	✓	✓	✓	-
牛仔布衣物	Jeans	-	✓	-	-	-
合成纖維	Synthetics	✓	✓	✓	✓	✓
纖細衣物	Delicates	✓	✓	✓	✓	✓
過水	Rinse	✓	-	✓	✓	✓
脫水	Spin	✓	-	✓	✓	✓
排水	Drain	✓	-	✓	✓	✓
過水及脫水	Rinse & Spin	-	✓	-	-	-
排水及脫水	Drain & Spin	-	✓	-	-	-
乾衣程序		Drying Programs				
智能乾衣感應	Electronic Drying Sensor	✓	-	✓	✓	✓
清潔發熱線及滾桶程序	Drum Clean	-	✓	-	-	-
棉質乾衣	Cotton Dry	✓	-	✓	✓	✓
合成纖維乾衣	Synthetics Dry	✓	-	✓	✓	✓
熨燙乾衣	Iron Dry	✓	-	✓	✓	✓
一般乾衣	Cupboard Dry	✓	-	✓	✓	✓
乾衣	Dry	-	✓	-	-	-
額外乾衣	Extra Dry	✓	✓	✓	✓	✓
按鈕 / 程序選擇		Push Button / Program Options				
預洗	Prewash	✓	✓	✓	✓	✓
除污洗衣 / 深層清潔	Stain Wash / Intensive Wash	✓	✓	✓	✓	✓
深層過水	Intensive Rinse	✓	-	✓	✓	✓
額外過水	Extra Rinse	-	✓	-	-	-
加強水量	Water Plus	-	✓	-	-	-
免脫水	No Spin	✓	✓	✓	✓	✓
靈活洗衣時間	Flexi Wash Time	✓	✓	✓	✓	-
冷水洗	Cold Wash	✓	✓	✓	✓	✓
易熨貼	Easy Ironing	-	✓	-	-	-
操作面板功能		Control Panel Functions				
預校開機時間(小時)	Start Delay (hr)	24	-	24	24	3 / 6 / 9
預校結束時間(小時)	Finish On Time (hr)	-	24	-	-	-
自選洗衣溫度	Adjustable Temperature	✓	✓	✓	✓	-
脫水轉速調校	Adjustable Spin Speed	✓	✓	✓	✓	-
自選乾衣時間(分鐘)	Drying Time Selection (min)	30 / 60 / 90 / 120	0-160	30 / 60 / 90 / 120	30 / 60 / 90 / 120	30 / 60 / 90 / 120
控制面板安全鎖	Control Panel Safety Lock	-	✓	-	-	-
機門上鎖指示	Door Security Indicator	✓	✓ (Alarm)	✓	✓	✓
特點		Special Features				
開門角度	Door Opening Angle	156°	180°	156°	90°	90°
防震防噪系統	Anti-Vibration & Anti-Noise System	✓	✓	✓	✓	✓
前置式纖維過濾網	Front Filter	✓	✓	✓	✓	✓
防溢系統	Overflow Control	✓	✓	✓	✓	✓
泡沫控制	Foam Control	✓	✓	✓	✓	✓
洗衣液防漏系統	Eco Ball	✓	✓	✓	✓	✓
自動平衡系統 / 自動修正系統	Imbalance Control / Auto Correction System	✓	✓	✓	✓	✓
衣物均衡器	Water Lifter	✓	✓	✓	✓	✓
產品呎吋		Product Dimensions				
高 x 闊 x 深 / 毫米	HxWxD / mm	840 x 600 x 605* (635*)	846 x 596 x 553* (585*)	840 x 600 x 475* (505*)	820 x 596 x 570*	820 x 596 x 570*
高 x 闊 x 深 / 吋	HxWxD / inch	33.1 x 23.6 x 23.8* (25.0*)	33.3 x 23.5 x 21.8* (23.0*)	33.1 x 23.6 x 18.7* (19.9*)	32.3 x 23.5 x 22.4*	32.3 x 23.5 x 22.4*
改轉薄頂板後機身高度(毫米)	Height After Top Panel Replacement (mm)	-	820	-	-	-
改轉薄頂板後機身高度(吋)	Height After Top Panel Replacement (inch)	-	32.3	-	-	-

安裝小貼士 Installation Tips

型號 Model No.: AWI75141 / AWI64121

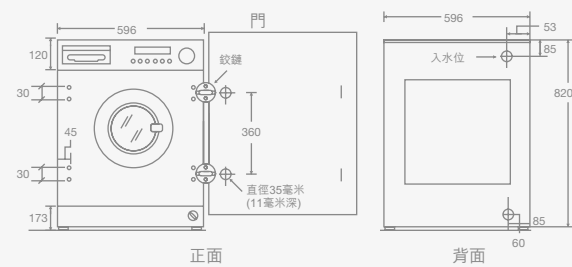
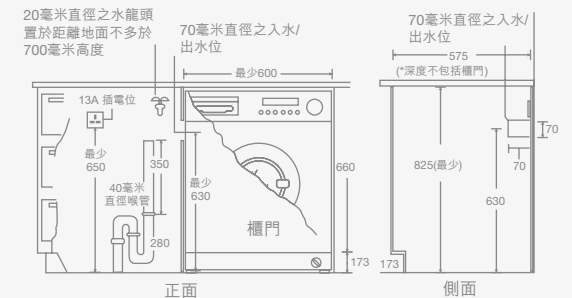

型號 Model No.: AWF74141

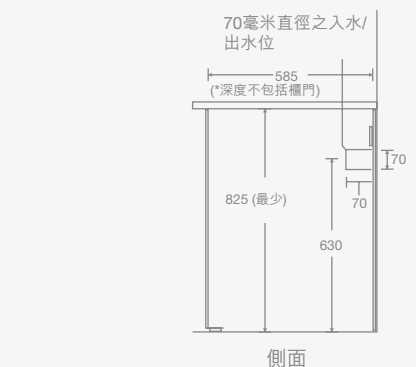
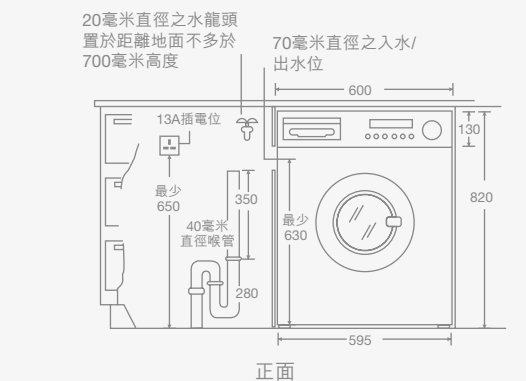

* 深度由前板至機背連背部喉位(不包括機門及按鈕) Depth from front panel to hose at the back (exclude door and button)
 * 深度由機門至機背連背部喉位(包括機門、按鈕及背部喉位) Depth from machine front door to hose at the back (include machine door, button, and hoses)
 請參考第 25 頁安裝小貼士並預留虛位以便安裝。 Please refer to installation tips on page 25 and leave a gap for installation.
 上述規格可能因產品改良而作出修改，恕不另行通知。 Design & specifications may change due to product improvement, no prior notice will be given.

上置滾桶式洗衣機系列

TOP LOADING DRUM WASHER SERIES



全新系列 尺寸不變 容量增大至7公斤

闊度同樣只有40cm，卻可清洗7公斤衣物，即使空間有限，仍可享有最佳洗衣效果。頂揭式特大機門，無論放入或取出衣物都倍加方便，更無須飽受彎腰煩惱。特大容量，加上高達1200轉轉速，減少洗衣次數，省電、省水，更節省時間。



4+2 SilentPro筒型壓力避震 操作寧靜

全新系列採用SilentPro筒型壓力避震系統，由頂部4條超級彈簧及底部2個歐洲著名汽車品牌專用筒型減震器組合而成，確保操作時舒適寧靜穩定。加上自動平衡系統，令衣物平均分佈桶內，避免纏擾，進一步減低震盪及噪音。



Wash 51dB
Spin 72dB

ZEN靜淨運轉技術 寧靜脫水

惠而浦全新AWE6120D綠惜世代洗衣機，注入全新ZEN靜淨運轉技術，表現勝人一籌。

ZEN靜淨運轉技術特別採用ZEN直驅變頻馬達直接驅動滾桶，取締傳統以皮帶帶動與碳刷馬達所造成的尖頻磨擦聲，洗衣時分貝低至51dB，脫水時低至72dB，為您家帶來極致寧靜。

* 基於惠而浦內部應用試驗，與標準惠而浦洗衣機作比較



立即觀看ZEN靜淨運轉技術

特有ZEN直驅式變頻馬達設計 零摩擦、低耗損、高效益

惠而浦特有ZEN科研設計，由36磁極直驅式變頻馬達推動，可大大提升脫水效能；只需1200轉，即可達致其他洗衣機1400轉的脫水效果。洗衣機可以較慢速度清洗衣物，減低洗衣時造成的擠壓，讓您的衣物得到最佳護理。直驅馬達更免除皮帶推動，做到零摩擦、低耗損、高效益的表現。卓越的脫水表現，傲視同儕，減輕衣服受壓，同時減低噪音，高效可靠。

ZEN直驅馬達設計獨到之處，就是與外桶整合而成，配上雙軸承設計，減輕負荷；同時把線圈密封於防水物料內，加強保護組件，令洗衣機更為耐用。



上置滾桶式洗衣機系列
Top Loading Drum Washer Series



TUV 專業認證 全機10年壽命測試

AWE6120D 型號洗衣機榮獲TUV Rheinland 頒發證書編號0000039389，證明通過等同10年的壽命測試，確保洗衣機的可靠性和耐用性，是您信心之選。

* 由國際認證機構TUV Rheinland® (ID: 0000039389) 測試，基於使用2,500個洗滌週期。



10年ZEN直驅變頻馬達保養

惠而浦為ZEN直驅變頻馬達提供 10年保養*，足證我們產品的耐用性。

* 10年馬達保養，只包括馬達保養及其維修費，並不包括上門檢查費用。

以上功能只適用於個別型號，詳情請參考規格表。

溫柔護衣 亮麗存色

GENTLE CARE FOR CLOTHES GENUINE PRESERVATION OF COLOURS

擊浪滾桶搖擺技術 呵護衣物顏色高達22%



1	衣物在滾桶內均勻散佈	2	洗衣劑完全滲透在衣物纖維間	3	防止衣物褪色高達22%

嶄新∞形保護衣物均衡器

惠而浦全新7公斤上置式洗衣機，專設三組嶄新∞形衣物均衡器，除了可把衣物均勻洗滌，更在洗衣過程中為衣物提供重要保護，當衣物從滾桶高處下墜時，它可將衣物立即提升。衣物均衡器特別採用了凹凸∞形表面設計，以減少每次轉動時衣物與均衡器的撞擊與磨擦，進一步避免損毀衣物纖維，令整個洗衣程序輕柔潔淨。



Colours 15°



15°C完美潔淨 發揮猶如40°C的效果

惠而浦特有擊浪滾桶搖擺技術，取締傳統單一重複滾桶轉動模式，以分段式不同節奏左右滾動，使衣物在滾桶內均勻散佈並讓洗衣劑完全滲透在衣物纖維間，只需使用低至15°C的水溫，便可達至40°C的潔淨效能*。由於減少熱水為衣物帶來的損壞，不單有效防止衣物褪色，更不會染色到其他衣物，讓您珍貴的衣物得到最佳護理。

要達至完美效果，可結合使用護色15°附加功能及多款第6感智能感應護色程序，包括深色、淺色、白色及混合洗衣物清洗程序，無論任何衣料，都可照顧周到。

* 經德國wfk測試証實- 40°C混合清洗程序 (WL 5589/11)



Colours 第6感智能護色科技 節能高達50%

惠而浦特有的第6感智能護色科技是第6感智能感應的升級版。以獨特的感應器識別衣物重量，自動調節洗衣程序，達至最佳的洗滌效果，呵護您至愛的衣物及顏色。而且配合反應敏銳的ZEN永磁無刷變頻馬達，可在更短時間內偵測並計算出最適當的用水量，節省高達50%*之水、電及時間。



* 以第6感智能感應功能、棉質衣物60°C程序，比較9公斤和1公斤洗衣量



IEC A+++最佳能源效益 節能高達40%

惠而浦全新上置式洗衣機，榮獲IEC認可的最頂級國際效益級別，即為A+++最高節能效益及A級最高潔淨能力。即使要清洗7公斤的衣物，亦只耗每公斤0.10千瓦小時能源，比一般IEC A級的洗衣機還節省40%。同時更取得香港機電工程署新1級能源標籤，足以證明其節能表現卓越出眾，為您減輕開支和減少對環境的影響。

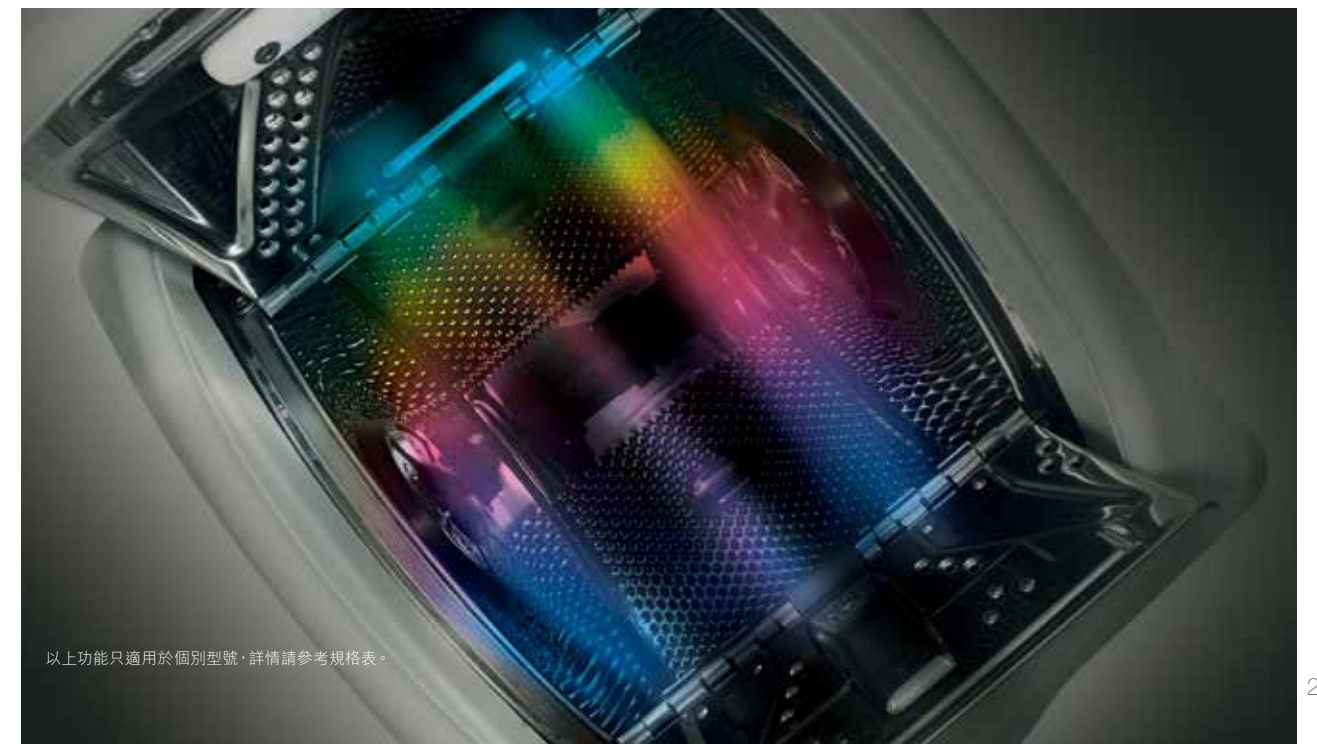

以上功能只適用於個別型號，詳情請參考規格表。

至「您」想洗衣程序 減少衣物耗損
DESIGNED TO BE A PLEASURE TO USE

8 高科技8層防銹防蝕塗層

採用美國最新噴塗技術，經高科技嚴謹的8重噴漆塗層，可媲美汽車噴漆技術，防銹防蝕，持久耐用。其他加護防銹工序，還包括：“cataphoresis”電泳和粉狀粒子雙層內壁塗層，全面保護機身，防止化學品銹蝕。

1361258 「您想」記憶自選程序

個人化記憶智能洗衣系統，每個洗衣程序可保存一個自選程序，最多可輸入多至14款不同程式，配合個人喜好及各種特定洗衣需要，一按啟動，操控輕鬆簡單。

衣物均衡器 提高潔淨力

滾桶內特別設有3組衣物均衡器，其三角形防護邊設計，令衣物在機內滾動時，能作大幅度的翻轉，加強衣物拍打、減少衣物結縲，並提高洗滌力，全面潔淨衣物每一面。

平衡防撞機門

頂揭式門蓋可打開至110度，無論放入或取出衣物都倍加方便，輕柔式開關桶門經觸按後，會緩緩關上，防止對雙手構成危險。

特別外缸設計

外缸位置可扣緊桶門，有效防止洗衣桶滑進缸內。



活動洗衣格

可輕易將整個洗衣劑格拆離機身，以便徹底沖洗殘留積聚的洗衣劑，防菌防霉。



慳電洗

惠而浦全新上置式洗衣機，特設ZEN 靜淨運轉技術，有效減低噪音，令洗衣的時候更寧靜。當程序設定為1000轉清洗衣物的時候，洗衣時分貝低至51dbA，脫水時低至68dbA。讓您在睡眠時間使用，亦可安然入睡，享受平靜的晚上。

髒污小幫手

自選髒污程度提供3種程度選擇，因應衣物的髒污程度，調整洗衣時間、用水量及洗衣劑用量。

大型LED顯示屏 自選水溫

特大LED 屏幕顯示，令洗衣程序一目瞭然。您更可自行增減水溫，在洗滌不同的衣物和布料時發揮最佳的清潔效果。在清潔及消毒的同時，亦可節能慳電。

桶門還原裝置

當洗衣完畢後，桶門會自動返回機頂門蓋位置，無須人手推動滾桶，方便快捷。

一按式緩開桶門裝置

只需單手輕按，桶門就會緩緩打開，加上機門內側部份添加的軟膠，防止桶門反彈，雙重保護，絕不夾手。



前置易拆式纖維過濾網

要清除鬆脫的鈕釦或線頭，一扭一拉即可輕易取出濾格，方便清理。



上置滾桶式洗衣機系列產品規格
Top Loading Drum Washer Series Product Specifications



型號	Model	AWE6120D
動力協調系統	Dynamic Consumption Control System	第 6 感智能護色感應 6 th Sense Colours
洗衣量(公斤)	Washing Capacity (kg)	6.5
水溫選擇	Program Temperature Selection	冷水 Cold - 95°C
脫水轉速(轉 / 分鐘)	Spin Speed (rpm)	400-1200
香港能源效益級別	HK Energy Efficiency Class	Grade 2 級
香港用水效益級別	HK Water Efficiency Class	Grade 1 級
歐洲 IEC 能源效益級別	IEC Energy Efficiency Class	A+++
歐洲 IEC 潔淨能力級別	IEC Washing Performance Class	A
歐洲 IEC 脫水表現級別	IEC Spinning Performance Class	A
屏幕顯示	Screen Display	LED
洗衣程序	No. of Washing Programs	14+
原產地	Country of Origin	歐洲 - 斯洛伐克 Europe - Slovakia
洗衣程序	Washing Programs	
混合洗(分鐘)	Mixed (min)	60
極速洗(分鐘)	Speed Wash (min)	15
白色、淺色及深色衣物	White, Light, Dark Colours	✓
抗菌程序	Anti-bacteria Program	✓
棉質、合成纖維及纖幼衣物	Cotton, Synthetics & Delicates	✓
羊毛 / 手洗	Wool / Handwash	✓
嬰兒衣物	Baby	✓
慳電洗	Overnight	✓
慳水洗	AquaEco	✓
棉質節能洗	EcoCotton	✓
過水及脫水	Rinse & Spin	✓
排水	Drain	✓
按鈕 / 程序選擇	Push Buttons / Program Options	
護色 15°	Colours 15°	✓
髒污小幫手	Soil Level Assistant	✓
「您想」記憶自選程序	Favorites Customized Program	✓
預洗	Prewash	✓
延遲脫水	Rinse Hold	✓
深層過水	Intensive Rinse	✓
快速洗	Rapid Wash	✓
冷水洗	Cold Wash	LED
操作面板功能	Control Panel Functions	
預校結束時間(小時)	Finish On Time (hr)	1 - 24
自選洗衣溫度	Adjustable Temperature	LED
剩餘時間顯示	Remaining Time Display	LED
脫水轉速調校	Adjustable Spin Speed	LED
洗衣程序顯示	Program Sequence Indicator	電子控制 Electronic
安全燈號	Safety Indicator	✓
耗電量顯示	Eco Monitor	電子控制 Electronic
洗衣劑過量指示燈	Detergent Overdosage Indication	LED
控制面板安全鎖	Control Panel Safety Lock	✓
特點	Special Features	
ZEN 直驅變頻馬達	ZEN Direct Drive Inverter Motor	✓
擊浪滾桶搖擺技術	Wave Motion Technology	✓
SilentPro 筒型壓力避震系統	SilentPro Suspension System	4+2
防溢系統	Overflow Control	Aqua Stop 保險入水喉 Safety Hose
高效隔音裝置	Noise Insulation	✓
滾桶還原裝置	Drum Up	✓
緩開桶門裝置 / 平衡防撞機門	Soft Opening/ Counterweight Door	✓
泡沫控制	Foam Control	✓
洗衣液防漏系統	Eco Ball	✓
自動平衡系統 / 自動修正系統	Imbalance Control/ Auto Correction System	✓
安全活動洗衣劑格	100% Removable Dispenser	✓
8層防銹防蝕塗層	8-Level Protection Coatings	✓
前置式纖維過濾網	Front Filter	✓
衣物均衡器	Water Lifter	✓
旋扭式腳架	Adjustable Feet	✓
產品呎吋	Product Dimensions	
淨產品呎吋(不包括門柄、按鈕及喉位)	Net Dimensions (exclude door handle, panel buttons and hose)	
高 x 闊 x 深 / 毫米	HxWxD / mm	850 x 400 x 605
高 x 闊 x 深 / 吋	HxWxD / inch	33.5 x 15.8 x 23.8
產品呎吋(包括門柄、按鈕及喉位)	Product Dimensions (include door handle, panel buttons and hose)	
高 x 闊 x 深 / 毫米	HxWxD / mm	892 x 400 x 658
高 x 闊 x 深 / 吋	HxWxD / inch	35.1 x 15.8 x 25.9

請參考第 35 頁安裝小貼士並預留虛位以便安裝。 Please refer to installation tips in page 35 and leave a gap for installation. 上述規格可能因產品改良而作出修改，恕不另行通知。 Design & specifications may change due to product improvement, no prior notice will be given.

上置滾桶式洗衣機系列產品規格

Top Loading Drum Washer Series Product Specifications



型號	Model	AWE 7127 P NEW	AWE 7107 P NEW	AWE 6585D	AWE 6107 P NEW
動力協調系統	Dynamic Consumption Control System	第 6 感智能護色感應 6 th Sense Colours	第 6 感智能護色感應 6 th Sense Colours	第 6 感智能護色感應 6 th Sense Colours	第 6 感智能護色感應 6 th Sense Colours
洗衣量(公斤)	Washing Capacity (kg)	7	7	6.5	6
水溫選擇	Program Temperature Selection	冷水 Cold - 95°C	冷水 Cold - 95°C	冷水 Cold - 95°C	冷水 Cold - 95°C
脫水轉速(轉 / 分鐘)	Spin Speed (rpm)	400-1200	400-1000	400-850	400-1000
香港能源效益級別	HK Energy Efficiency Class	Grade 1 級	Grade 1 級	Grade 1 級	Grade 1 級
香港用水效益級別	HK Water Efficiency Class	Grade 1 級	Grade 1 級	Grade 1 級	Grade 1 級
歐洲 IEC 能源效益級別	IEC Energy Efficiency Class	A+++	A+++	A+	A+++
歐洲 IEC 潔淨能力級別	IEC Washing Performance Class	A	A	A	A
屏幕顯示	Screen Display	LED	LED	LED	LED
洗衣程序	No. of Washing Programs	14+	14+	14+	14+
原產地	Country of Origin	歐洲 - 斯洛伐克 Europe - Slovakia	歐洲 - 斯洛伐克 Europe - Slovakia	歐洲 - 斯洛伐克 Europe - Slovakia	歐洲 - 斯洛伐克 Europe - Slovakia
洗衣程序 Washing Programs					
混合洗(分鐘)	Mixed (min)	60	60	60	60
極速洗(分鐘)	Speed Wash (min)	15	15	15	15
白色、淺色及深色衣物	White, Light, Dark Colours	✓	✓	✓	✓
抗菌程序	Anti-bacteria Program	✓	✓	✓	✓
棉質、合成纖維及纖幼衣物	Cotton, Synthetics & Delicates	✓	✓	✓	✓
羊毛 / 手洗	Wool / Handwash	✓	✓	✓	✓
牛仔布	Jeans	✓	✓	-	✓
嬰兒衣物	Baby	-	-	✓	-
慳水洗	AquaEco	✓	✓	✓	✓
棉質節能洗	EcoCotton	✓	✓	✓	✓
過水及脫水	Rinse & Spin	✓	✓	✓	✓
脫水	Spin	✓	✓	✓	✓
按鈕 / 程序選擇 Push Buttons / Program Options					
護色 15°	Colours 15°	✓	✓	✓	✓
髒污小幫手	Soil Level Assistant	✓	✓	✓	✓
「您想」記憶自選程序	Favorites Customized Program	✓	✓	✓	✓
預洗	Prewash	✓	✓	✓	✓
延遲脫水	Rinse Hold	✓	✓	✓	✓
深層過水	Intensive Rinse	✓	✓	✓	✓
快速洗	Rapid Wash	✓	✓	✓	✓
冷水洗	Cold Wash	LED	LED	LED	LED
操作面板功能 Control Panel Functions					
預校結束時間(小時)	Finish On Time (hr)	1 - 24	1 - 24	1 - 24	1 - 24
自選洗衣溫度	Adjustable Temperature	LED	LED	LED	LED
剩餘時間顯示	Remaining Time Display	LED	LED	LED	LED
脫水轉速調校	Adjustable Spin Speed	LED	LED	LED	LED
洗衣程序顯示	Program Sequence Indicator	電子控制 Electronic	電子控制 Electronic	電子控制 Electronic	電子控制 Electronic
安全燈號	Safety Indicator	✓	✓	✓	✓
耗電量顯示	Eco Monitor	電子控制 Electronic	電子控制 Electronic	電子控制 Electronic	電子控制 Electronic
洗衣劑過量指示燈	Detergent Overdosage Indication	LED	LED	LED	LED
控制面板安全鎖	Control Panel Safety Lock	✓	✓	✓	✓
特點 Special Features					
擊浪滾桶搖擺技術	Wave Motion Technology	✓	✓	✓	✓
SilentPro 筒型壓力避震系統	SilentPro Suspension System	4+2	4+2	4+2	4+2
防溢系統	Overflow Control	保險入水喉 Safety Hose	保險入水喉 Safety Hose	保險入水喉 Safety Hose	保險入水喉 Safety Hose
高效隔音裝置	Noise Insulation	✓	✓	✓	✓
滾桶還原裝置	Drum Up	✓	✓	✓	✓
緩開桶門裝置 / 平衡防撞機門	Soft Opening/ Counterweight Door	✓	✓	✓	✓
泡沫控制	Foam Control	✓	✓	✓	✓
洗衣液防漏系統	Eco Ball	✓	✓	✓	✓
自動平衡系統 / 自動修正系統	Imbalance Control/ Auto Correction System	✓	✓	✓	✓
安全活動洗衣劑格	100% Removable Dispenser	✓	✓	✓	✓
8 層防銹防蝕塗層	8-Level Protection Coatings	✓	✓	✓	✓
前置式纖維過濾器	Front Filter	✓	✓	✓	✓
衣物均衡器	Water Lifter	✓	✓	✓	✓
旋扭式腳架	Adjustable Feet	✓	✓	✓	✓
產品呎吋 Product Dimensions					
淨產品呎吋(不包括門柄、按鈕及喉位)	Net Dimensions (exclude door handle, panel buttons and hose)				
高 x 闊 x 深 / 毫米	HxWxD / mm	850 x 400 x 605	850 x 400 x 605	850 x 400 x 605	850 x 400 x 605
高 x 闊 x 深 / 吋	HxWxD / inch	33.5 x 15.8 x 23.8	33.5 x 15.8 x 23.8	33.5 x 15.8 x 23.8	33.5 x 15.8 x 23.8
產品呎吋(包括門柄、按鈕及喉位)	Product Dimensions (include door handle, panel buttons and hose)				
高 x 闊 x 深 / 毫米	HxWxD / mm	892 x 400 x 658	892 x 400 x 658	892 x 400 x 658	892 x 400 x 658
高 x 闊 x 深 / 吋	HxWxD / inch	35.1 x 15.8 x 25.9	35.1 x 15.8 x 25.9	35.1 x 15.8 x 25.9	35.1 x 15.8 x 25.9

請參考第 35 頁安裝小貼士並預留虛位以便安裝。 Please refer to installation tips in page 35 and leave a gap for installation.
上述規格可能因產品改良而作出修改，恕不另行通知。 Design & specifications may change due to product improvement, no prior notice will be given.

上置滾桶式洗衣機系列產品規格

Top Loading Drum Washer Series Product Specifications



型號	Model	AWE 6120 N NEW	AWE6100D	AWE6100N	AWE 6085 N NEW	AWE6080N
動力協調系統	Dynamic Consumption Control System	第 6 感智能感應 6 th Sense	第 6 感智能感應 6 th Sense	第 6 感智能感應 6 th Sense	第 6 感智能感應 6 th Sense	第 6 感智能感應 6 th Sense
洗衣量(公斤)	Washing Capacity (kg)	6	6	6	6	6
水溫選擇	Program Temperature Selection	冷水 Cold - 95°C	冷水 Cold - 95°C	冷水 Cold - 95°C	冷水 Cold - 95°C	冷水 Cold - 95°C
脫水轉速(轉 / 分鐘)	Spin Speed (rpm)	400-1200	400-1000	400-1000	400 - 850	400-800
香港能源效益級別	HK Energy Efficiency Class	Grade 1 級	Grade 2 級	Grade 2 級	Grade 1 級	Grade 2 級
香港用水效益級別	HK Water Efficiency Class	Grade 1 級	Grade 1 級	Grade 1 級	Grade 1 級	Grade 1 級
歐洲 IEC 能源效益級別	IEC Energy Efficiency Class	A+++	A++	A+	A+++	A+
歐洲 IEC 潔淨能力級別	IEC Washing Performance Class	A	A	A	A	A
屏幕顯示	Screen Display	-	LED	-	-	-
洗衣程序	No. of Washing Programs	18	18	18	18	18
原產地	Country of Origin	歐洲 - 斯洛伐克 Europe - Slovakia	歐洲 - 斯洛伐克 Europe - Slovakia	歐洲 - 斯洛伐克 Europe - Slovakia	歐洲 - 斯洛伐克 Europe - Slovakia	歐洲 - 斯洛伐克 Europe - Slovakia
洗衣程序						
日日洗(分鐘)	Daily Load (min)	60	60	60	60	60
極速洗(分鐘)	Speed Wash (min)	15	15	15	15	15
抗菌程序	Anti-bacteria Program	✓	✓	✓	✓	✓
棉質、合成纖維及纖幼衣物	Cotton, Synthetics & Delicates	✓	✓	✓	✓	✓
羊毛 / 手洗	Wool / Handwash	✓	✓	✓	✓	✓
嬰兒衣物	Baby	-	✓	-	-	-
棉質節能洗	EcoCotton	✓	✓	✓	✓	✓
過水及脫水	Rinse & Spin	✓	✓	✓	✓	✓
脫水	Spin	✓	✓	✓	✓	✓
輕柔脫水	Gentle Spin	✓	-	✓	✓	✓
排水	Drain	✓	✓	✓	✓	✓
按鈕 / 程序選擇						
預洗	Prewash	✓	✓	✓	✓	✓
延遲脫水	Rinse Hold	✓	✓	✓	✓	✓
深層過水	Intensive Rinse	✓	✓	✓	✓	✓
快速洗	Rapid Wash	✓	✓	✓	✓	✓
冷水洗	Cold Wash	✓	✓	✓	✓	✓
操作面板功能						
預校開機時間(小時)	Start Delay (hr)	-	1 - 23	-	-	-
剩餘時間顯示	Remaining Time Display	-	LED	-	-	-
脫水轉速調校	Adjustable Spin Speed	✓	✓	✓	✓	✓
洗衣程序顯示	Program Sequence Indicator	電子控制 Electronic	電子控制 Electronic	電子控制 Electronic	電子控制 Electronic	電子控制 Electronic
安全燈號	Safety Indicator	✓	✓	✓	✓	✓
特點						
SilentPro 筒型壓力避震系統	SilentPro Suspension System	4+2	4+2	4+2	4+2	4+2
防溢系統	Overflow Control	✓	保險入水喉 Safety Hose	✓	✓	✓
滾桶還原裝置	Drum Up	✓	✓	✓	✓	✓
緩開桶門裝置	Soft Opening	✓	✓	✓	✓	✓
平衡防撞機門	Counterweight Door	✓	✓	✓	✓	✓
泡沫控制	Foam Control	✓	✓	✓	✓	✓
洗衣液防濺系統	Eco Ball	✓	✓	✓	✓	✓
自動平衡系統 / 自動修正系統	Imbalance Control/ Auto Correction System	✓	✓	✓	✓	✓
安全活動洗衣劑格	100% Removable Dispenser	✓	✓	✓	✓	✓
8 層防銹防蝕塗層	8-Level Protection Coatings	✓	✓	✓	✓	✓
前置式纖維過濾器	Front Filter	✓	✓	✓	✓	✓
衣物均衡器	Water Lifter	✓	✓	✓	✓	✓
旋扭式腳架	Adjustable Feet	✓	✓	✓	✓	✓
產品呎吋						
淨產品呎吋(不包括門柄、按鈕及喉位)	Net Dimensions (exclude door handle, panel buttons and hose)					
高 x 闊 x 深 / 毫米	HxWxD / mm	850 x 400 x 605	850 x 400 x 605	850 x 400 x 605	850 x 400 x 605	850 x 400 x 605
高 x 闊 x 深 / 吋	HxWxD / inch	33.5 x 15.8 x 23.8	33.5 x 15.8 x 23.8	33.5 x 15.8 x 23.8	33.5 x 15.8 x 23.8	33.5 x 15.8 x 23.8
產品呎吋(包括門柄、按鈕及喉位)	Product Dimensions (include door handle, panel buttons and hose)					
高 x 闊 x 深 / 毫米	HxWxD / mm	910 x 400 x 658	910 x 400 x 665	910 x 400 x 658	910 x 400 x 658	910 x 400 x 658
高 x 闊 x 深 / 吋	HxWxD / inch	35.8 x 15.8 x 25.9	35.8 x 15.8 x 26.2	35.8 x 15.8 x 25.9	35.8 x 15.8 x 25.9	35.8 x 15.8 x 25.9

安裝小貼士 Installation Tips

請於機背、機頂及機身右左兩旁頂留 60 毫米、460 毫米及 2.5 毫米虛位，以便安裝。

Leave a 60mm, 460mm and 2.5mm gap on the back, on the top and to both right and left side of machine respectively for easy installation.



請參考第 35 頁安裝小貼士並預留虛位以便安裝。 Please refer to installation tips on page 35 and leave a gap for installation. 上述規格可能因產品改良而作出修改，恕不另行通知。 Design & specifications may change due to product improvement, no prior notice will be given.

乾衣機系列

DRYER SERIES



9kg 9公斤特大乾衣容量

乾衣容量高達9公斤，可減少乾衣次數，更可省電、省時間。

冷凝科技 輕柔烘乾

惠而浦先進的冷暖氣分流系統，以強勁氣流送出暖風，同時揉合旋風式冷凝器技術，使機內運作時溫度減低，避免高溫破壞衣物纖維。

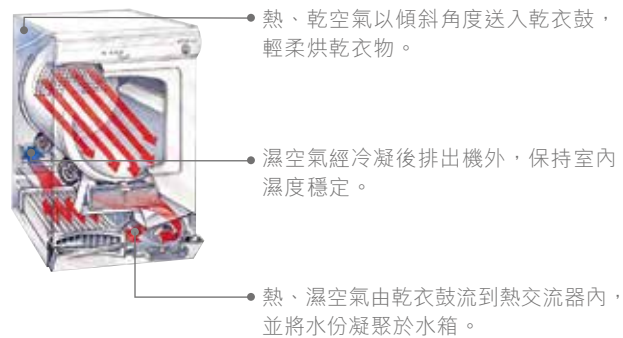

完美配對

全新乾衣機系列，採用CHARISMA黑色半透明玻璃機門的設計，線條流麗、簡約；同時與綠惜世代前置式洗衣機系列外觀互相配合，為家居添上姿采。

第6感乾衣系統

惠而浦特有的第6感乾衣專利科技，具備先進的微處理器，能自動計算最合適的時間，調節最理想的溫度乾衣，避免衣物過份烘乾；在令幼細纖維衣物得到最輕柔呵護的同時，更能減省耗電量，符合能源效益。

傾斜送風角度

獨有精密計算傾斜送風角度，加長的熱流會帶動衣物循環翻動，令乾衣更快更均勻。此外，更可避免衣物逼向乾衣鼓的前面，有效防止衣物起皺。大量的通氣小孔，加速乾衣之餘更有效節省電力。

快速乾衣 快捷省時

特快乾衣程序，省時高達30%。

30分鐘防皺冷風乾衣氣流

於乾衣程序末段，可選擇達30分鐘的冷風乾衣氣流，加倍呵護纖幼衣物。

12小時間歇防皺旋轉

特有12小時間歇防皺旋轉科技，乾衣鼓會在乾衣程序完成後作間歇性旋轉，未能即時取出的衣物不會因積壓太久而形成皺摺，大大減少燙摺時間。

全電子控制板 先進科技結晶

惠而浦乾衣機的電子操控屏幕，能以倒數形式顯示乾衣程序的剩餘時間，令整個乾衣過程完全在您掌控之中。

特大盒形纖維過濾網

備有清洗指示燈，提醒您及時清洗，避免衣物纖維積壓，令乾衣機更耐用。

機件耐用

擁有高冷凝效能，令機內保持較低濕度，減低電子零件發生故障的機會，確保長壽耐用。

自選去水方式

可選擇自動排水功能，或方便易取的5.1公升特大容量的儲水盒，排水方式任君選擇。

懸浮避震系統 操作寧靜

採用懸浮式乾衣鼓，避震系統功能優越，操作加倍寧靜無聲。

以上功能只適用於個別型號，詳情請參考規格表。

乾衣機系列產品規格

Dryer Series Product Specifications



型號	Model No.	Condenser 冷凝式 AZB 9781	Condenser 冷凝式 AZB 7671	Air-Vented 排氣式 AWG 788	Compact Size Air-Vented 纖巧型排氣式 AWG 367
智能感應系統	Electronic Sensor	第 6 感 6 th Sense	第 6 感 6 th Sense	-	✓
乾衣量(公斤)	Drying Capacity (kg)	9	7	7	3
乾衣程序	No. of Drying Programs	14+	14	6	2
歐洲 IEC 能源效益級別	IEC Energy Performance Class	B	B	-	-
屏幕顯示	Screen Display	LCD	LED	-	-
儲水盒	Water Container (Lit)	5.1	5.1	-	-
電源	Power Source	220V/50Hz	220V/50Hz	220V/50Hz	220V/50Hz
原產地	Country of Origin	歐洲 - 法國 Europe - France	歐洲 - 法國 Europe - France	歐洲 - 英國 Europe - UK	歐洲 - 英國 Europe - UK
乾衣程序	Drying Programs				
乾衣時間(分鐘)	Program Time (min)	第 6 感 6 th Sense	第 6 感 6 th Sense	0 - 140	0 - 90
延長乾衣時間(分鐘)	Time Steered (min)	10-120	30/40/60/90	-	-
冷風乾衣(分鐘)	Cool Airing (min)	30	30	-	-
混合衣物	Mixed Load	✓	✓	-	-
棉質 / 合成纖維	Cotton / Synthetics	✓	✓	✓	✓
纖細衣物	Delicates Plus	✓	✓	-	-
絲質衣物	Silk	✓	-	-	-
運動衣物	Sports	✓	-	-	-
牛仔布衣物	Jeans	✓	-	-	-
按鈕 / 程序選擇	Push Button / Program Options				
自選乾衣程度	Dryness Levels Option	3 段 Levels	-	-	-
低溫纖幼乾衣	Gentle Dry	✓	✓	-	-
間歇防皺旋轉	Anti-Crease Tumbling	12 小時 / hr	12 小時 / hr	-	12 分鐘 / min
預校開機時間(小時)	Start Delay (hr)	-	1-12	-	-
預校結束時間(小時)	Set Cycle End (hr)	1-24	-	-	-
快速乾衣	Rapid Dry	-	✓	-	-
操作面板功能	Control Panel Functions				
過乾保護感應顯示	Overdry Protection Indicator	第 6 感 6 th Sense	第 6 感 6 th Sense	-	-
自選乾衣時間	Adjustable Drying Time	✓	-	-	-
耗電量顯示	Eco Monitor	✓	-	-	-
安全鎖	Safety Key Lock	✓	✓	-	-
儲水盒滿水顯示燈	Water Container Full Indicator	LCD	✓	-	-
響鬧提示	Buzzer Alarm	-	✓	-	-
纖維過濾網阻塞顯示燈	Fluff Filter Indicator	LCD	✓	-	-
剩餘時間顯示	Remaining Time Display	LCD	✓	-	-
乾衣程序顯示	Program Sequence Indicator	-	✓	-	-
特別裝置	Special Feature				
反向旋轉乾衣系統	Reverse Tumbling	✓	✓	✓	✓
懸浮避震系統	Floating Suspension System	✓	✓	-	-
傾斜式送風角度	Diagonal Airflow	✓	✓	-	-
可選擇左、右門較	Interchangeable Door	✓	✓	✓	-
特別配件	Special Accessories				
排風喉	Venting Kit	-	-	隨機附送 Included	隨機附送 Included
固定架(額外選購配件)	Mounting Kit (Optional)	AMC939	AMC939	AWF696	-
乾衣機架(額外選購配件)	Stacking Kit (Optional)	-	-	-	AWF200
掛牆架(額外選購配件)	Wall Mount (Optional)	-	-	-	AWF793
排風喉位置	Venting Position	-	-	後置 Rear	後置 Rear
控制板位置	Control Panel Position	頂部 Top	頂部 Top	頂部 Top	底部 Bottom
其他配件(額外選購配件)	Accessories (Optional)	-	-	-	鞋架 Shoe Rack
產品呎吋	Product Dimensions				
高 x 闊 x 深 / 毫米	HxWxD / mm	855 x 598 x 620* (650 ^h)	855 x 598 x 620* (650 ^h)	850 x 595 x 630* (665 ^h)	660 x 500 x 570* (605 ^h)
高 x 闊 x 深 / 吋	HxWxD / inch	33.7 x 23.5 x 24.4* (25.6 ^h)	33.7 x 23.5 x 24.4* (25.6 ^h)	33.5 x 23.4 x 24.8* (26.2 ^h)	26 x 19.7 x 22.4* (23.8 ^h)

安裝小貼士 Installation Tips

AMC939 固定架 Mounting Kit

- 善用空間
The best utilization of space

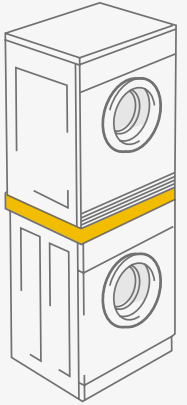

AWF793 掛牆架 Wall Mount

- 堅固穩定
Stable and firm

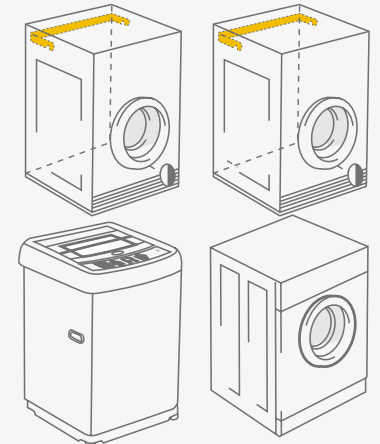

AWF200 乾衣機架 Stacking Kit

- 專為上置式洗衣機而設
Specially designed for top loader washer

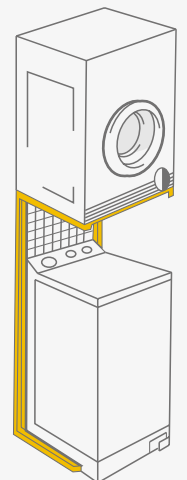

* 深度由前板至機背連背部排氣喉(不包括機門及按鈕) Depth from front panel to venting hose at the back (exclude door and button)
 * 深度由機板前端最高點至機背連背部排氣喉(包括機門及按鈕) Depth from front door to venting hose at the back (include door and button)
 請參考第 39 頁安裝小貼士並預留虛位以便安裝。 Please refer to installation tips in page 39 and leave a gap for installation.
 上述規格可能因產品改良而作出修改, 恕不另行通知。 Design & specifications may change due to product improvement, no prior notice will be given.

WASH1512(OFO1A) 印刷日期為2015年12月 惠而浦乃美國惠而浦 Whirlpool, U.S.A. 的註冊商標。Whirlpool is a registered trademark of Whirlpool, U.S.A. 版權所有 翻印必究 All Rights Reserved.



立即下載中文小冊子



Scan to download
English catalogue

 **JOIN US**
www.whirlpool.com.hk

10 years +
caringcompany
Awarded by The Hong Kong Council of Social Service
香港社會服務聯會頒發



星級服務 STAR SERVICE
查詢熱線 Star Hotline
香港 Hong Kong : 2406 9138
澳門 Macau : 0800157
送貨查詢熱線 Delivery Hotline : 2407 3126